

2º Leilão Nelore

JRJ

RAÇA & PRODUTIVIDADE
SAPEAÇU - BA

DIA 30 DE SETEMBRO
— SÁBADO 10H —

DEM TOAR KAFÉ KOM A GENTE!



Assessoria

Marcelo
Miranda
071 99184-4410

VS
ASSESSORIA GENÉTICA

Leiloeiras

B-
BAHIA LEILÕES
MÁQUINA DE VENDER

CENTRAL
LEILÕES

Patrocínio

Tibet®
Herbicida

O FAZENDÃO
Sociedade Anônima de Borsas - Bahia

O Mercadoão
AUTOSERVICÓ
Vendendo Barato O Ano Inteiro

Frinense
Alimentos

Transmissão

BAHIA LEILÕES
OFICIAL YouTube

erural

Informações

71 99683-3325 75 99989-1616

REGULAMENTO DO LEILÃO

O presente regulamento estabelecerá as normas que serão observadas durante o leilão, sendo que seu cumprimento será obrigatório a todos aqueles que, na condição de convidados, participantes e/ou promotores do evento, quiserem promover a aquisição ou venda de animal(is) ou produto(s) agrobusiness, ou como mero espectador.

1. DEFINIÇÕES

1.1 Considera-se LEILÃO o evento que visa a comercialização de animal(is) e/ou produto(s), pela melhor oferta de valores, efetuada de forma aberta e aceita por um leiloeiro.

1.2 Considera-se EMPRESA LEILOEIRA a empresa responsável pela organização e coordenação do leilão. O presente leilão será coordenado e organizado pela Central Leiloes Ltda.

1.3 Considera-se LEILOEIRO a pessoa inscrita no Sindicato Nacional dos Leiloeiros Rurais, detentor de fé-pública, e que será responsável pela recepção das propostas de ofertas aos lotes comercializados, bem como pela batida do martelo e concretização do negócio.

1.4 Considera-se PROMOTOR DO EVENTO a(s) pessoa(s), física(s) ou jurídica(s), que for(em) responsável(is) pela promoção do evento e arrematação do(s) animal(is) ou produto(s) para serem comercializados no leilão.

1.5 Considera-se CONVIDADADO a pessoa, física ou jurídica, que for proprietária de animal(is) ou produto(s) que será(ao) comercializado(s) no leilão. Ao convidado também será permitida a realização de compras no leilão.

1.6 Considera-se PARTICIPANTE todo aquele que comparecer no leilão e que tenha interesse na compra de animal(is) ou produto(s) comercializado(s) no evento, ou como mero espectador.

1.7 Considera-se COMISSÃO DE COMPRA a comissão paga pelo comprador do(s) animal(is) / produto(s) à EMPRESA LEILOEIRA, que será anunciada pelo leiloeiro no início do leilão, cujo percentual incidirá sobre o valor total de cada lote apreçoado.

1.8 Considera-se COMISSÃO DE VENDA a comissão paga pelo proprietário do(s) animal(is) / produto(s) ao PROMOTOR DO EVENTO / EMPRESA LEILOEIRA.

1.9 Considera-se PRODUTO tudo que não seja semente e que possa ser comercializado em leilão, tais como: embrião, sêmen, etc.

1.10 Considera-se LANCE DE DEFESA o lance ofertado pelo próprio proprietário do animal(is) ou produto(s), quando não alcançado o preço esperado por este junto ao leilão. Nesta hipótese, o proprietário será responsável pelo pagamento das comissões de compra e venda acima previstas.

1.11 Considera-se LOTE o grupo de animais ou o animal individualmente e/ou de produtos a serem colocados à venda através de leilão, devidamente identificado no catálogo.

2. CADASTRO:

2.1 Todo aquele que pretenda apresentar lance no leilão deverá estar previamente cadastrado junto à Central Leiloes Ltda, podendo encaminhar tal solicitação à empresa leiloeira com antecedência, para fins de análise e aprovação prévia dos cadastros. Nesta hipótese, o pedido de cadastramento importará em autorização automática à empresa leiloeira de consulta de informações do solicitante junto ao SERASA ou outros órgãos de proteção ao crédito.

2.2 A Central Leiloes Ltda disponibilizará aos convidados e participantes um escritório no local do evento, podendo o cadastro ser efetuado neste local. Nesta hipótese, toda compra efetuada pelo convidado ou participante ficará condicionada à posterior aprovação do cadastro, bem como aceitação pelo VENDEDOR.

2.3 A presença dos convidados ou participantes no recinto do leilão importará em imediata autorização à Central Leiloes Ltda em promover consultas sobre os mesmos junto ao SERASA ou outros órgãos de proteção ao crédito.

2.4 Os empregados da Central Leiloes Ltda não estão autorizados a avaliar ou endossar qualquer comprador junto ao leilão.

2.5 A existência de cadastro não dispensará a necessidade de apresentação de avalista, caso seja solicitado pelo VENDEDOR ou pela Central Leiloes Ltda.

2.6 Será permitida a compra de animal(is) / produto(s) mediante procuração por Instrumento Público, a qual deverá ser específica para aquele evento e deverá conter o valor máximo autorizado pelo outorgante e desde que este possua cadastro aprovado junto à Central Leiloes Ltda, que permanecerá com referida procuração.

2.7 A Central Leiloes Ltda atua como intermediária das transações, sendo responsável pela organização e coordenação do evento, não se responsabilizando pelo inadimplemento do comprador, seja em relação ao valor do(s) produto(s) / animal(is) adquirido(s), seja em relação às comissões de venda. Portanto, cabe ao vendedor manifestar-se sobre o cadastro do comprador antes da assinatura do contrato de compra e venda, bem como exigir a assinatura de avalista antes da formalização deste contrato.

3. DO LEILOEIRO:

3.1 O leilão será realizado por um LEILOEIRO RURAL, devidamente inscrito nos órgãos próprios, sendo que a venda considerará efetuada com a batida do martelo, momento em que as partes, compradores e vendedores, estarão obrigados ao cumprimento do negócio fechado, exceto na hipótese de não aprovação do cadastro do comprador, na forma do item 02 supra.

3.2 Poderá o leiloeiro, durante o leilão, promover as alterações das presentes normas, estabelecer outras regras, alterar as disposições do catálogo, de lotes ou condições de pagamento, instituir preços mínimos, sem direito de reclamação ou indenização por parte dos convidados ou participantes.

4. DISPOSIÇÕES ESPECÍFICAS PARA LEILÃO DE PREENHEZES:

4.1 Salvo estipulação em contrário, nos casos de livre acasalamento ou embrião a ser coletado, a primeira parcela será considerada como sinal de negócio e devidas no ato. As demais parcelas somente poderão ser exigidas do(s) COMPRADOR(es) após o recebimento ou a retirada da(s) prenhez(es) confirmada(s). Caso o VENDEDOR tenha recebido antecipadamente alguma parcela e a prenhez não consiga se realizar o VENDEDOR restituirá ao(s) COMPRADOR(es) o valor recebido.

4.2. PREENHEZES RECEPTORAS:

4.2.1. O VENDEDOR se responsabiliza em apresentar a(s) receptora(s) em perfeitas condições físicas, com boa habilidade materna, a fim de bem criar o embrião.

4.2.2. O COMPRADOR, por sua vez, se compromete a mantê-la(s) sob as mesmas condições de manejo e trato, a fim de não prejudicar o desenvolvimento do embrião adquirido.

4.2.3. O COMPRADOR deverá comunicar imediatamente o VENDEDOR em caso de óbito da receptora e/ou da "cria", bem como de qualquer intercorrência que venha a surgir durante o período gestacional.

4.3. EMBRIÕES A SEREM COLETADOS:

4.3.1. É de responsabilidade de VENDEDOR a coleta e transferência do referido acasalamento, tendo o prazo máximo de 90 dias para a entrega da receptora prenhe, a contar da data da assinatura do presente Contrato, findo o qual poderá o COMPRADOR optar, em comum acordo com o VENDEDOR, escolher outro acasalamento já realizado, de igual importância e valor.

4.4. LIVRES ACASALAMENTOS:

4.4.1. O VENDEDOR oferece a doadora para ser acasalada com o touro da escolha do COMPRADOR, ficando a mesma na propriedade do titular.

4.4.2. O COMPRADOR tem o prazo máximo de 30 dias para enviar o sêmen do reprodutor escolhido, ou autorizar o proprietário da doadora a acasalá-la segundo seu critério.

4.4.3. Todas as despesas provenientes do transporte e aquisição de sêmen que porventura possam ocorrer, serão de inteira responsabilidade do COMPRADOR.

4.4.4. Do acasalamento em questão o COMPRADOR terá direito a apenas uma prenhez proveniente da lavagem, salvo disposição em contrário e acordado entre as partes. Terá também direito a optar se tal prenhez será sexada de macho ou fêmea.

4.4.5. O VENDEDOR garante ao COMPRADOR que a prenhez adquirida venha a nascer com saúde, com garantia de receber RGN (registro geral de nascimento) e RGD (registro geral definitivo).

4.4.6. Caso o produto nascido não preencha os requisitos mencionados no item anterior, deverá o VENDEDOR substituir o produto, caso não possua o mesmo acasalamento, de comum acordo com o COMPRADOR, substituí-lo por outro já nascido de igual categoria e valor.

4.5 A(s) prenhez(es) será(ão) entregue(s) por malha viária, podendo ainda o COMPRADOR retirá-la da propriedade de origem, sob sua conta e responsabilidade.

5. DISPOSIÇÕES ESPECÍFICAS PARA LEILÃO DE SÊMEN:

5.1. O VENDEDOR responde pela qualidade do sêmen de animal de sua propriedade posto a venda.

CONTINUAÇÃO DA PÁGINA ANTERIOR...

6. DISPOSIÇÕES GERAIS PARA TODOS OS LEILÕES:

6.1. O leiloeiro apregoará, no início de cada lote, o valor do lance que, multiplicado pelo número de parcelas determinadas, formará o preço total de venda e compra do(s) animal(is)/ produto(s). Também será informada a condição de cada venda, data de vencimento das parcelas, condições gerais do(s) produto(s) ou a(s) condição(ões) física(s) do(s) animal(is) referentes a cada lote.

6.2. Os leilões referentes à gado de elite, embrião e sêmen serão realizados com CLÁUSULA DE RESERVA DE DOMÍNIO, que abrangerá inclusive as “crias” advindas destes, conforme disposto no artigo 95 do Código Civil.

6.3. Excetuando o disposto no item 2. deste Regulamento (aprovação de cadastro), as vendas efetuadas durante o leilão são irrevogáveis e irrevogáveis, obrigando comprador e vendedor ao seu cumprimento, por si e por seus herdeiros ou sucessores.

6.4. Ainda que existente índice deflacionário divulgado pelo Governo Federal, os preços estabelecidos no leilão não serão alterados.

6.5. Caberá ao comprador o pagamento do ICMS e ao vendedor o recolhimento do mesmo, referente ao lote adquirido, devendo o segundo informar a Central Leilões Ltda o número de inscrição junto à Receita Estadual.

6.6. A participação no leilão de qualquer pessoa, seja comprador ou vendedor, implicará na presunção de aceitação de todas as normas previstas neste Regulamento, e, face disponibilização deste Regulamento a todos que se encontram presentes no recinto do leilão através do catálogo, não poderá alegar desconhecimento para eximir de seu cumprimento.

6.7. Compradores domiciliados fora do país deverão informar-se no escritório sobre as condições que regem a compra e venda, que no caso presente somente se operará com o pagamento à vista, em moeda corrente do país, no ato do negócio.

6.8. Salvo estabelecido de forma diversa, por escrito, antes do leilão, o comprador será responsável pelo pagamento da comissão de compra, a qual recai sobre o valor do lote no momento da batida do martelo, em favor da EMPRESA LEILOEIRA, cujo percentual será divulgado pelo leiloeiro no início do evento.

6.9. Salvo estabelecido de forma diversa, por escrito, antes do leilão, o vendedor será responsável pelo pagamento da comissão de venda, a qual recai sobre o valor do lote no momento da batida do martelo, em favor do PROMOTOR DO EVENTO / EMPRESA LEILOEIRA, cujo percentual foi acordado anteriormente entre as partes.

6.10. As taxas do leilão, assim como as comissões, para comprador e vendedor, são irrevogáveis e irrevogáveis. No caso da não concretização do negócio após o remate, a parte responsável pelo cancelamento do negócio arcará com as mesmas em sua totalidade.

6.11. EM caso de pagamento à vista das parcelas de compra, o desconto poderá ser concedido pelo vendedor, mas tal desconto não recai sobre as comissões em favor da Leiloeira.

6.12. No lance de defesa, conforme definição do item 1.10 deste regulamento, o proprietário do animal será responsável pelo pagamento da comissão de compra e venda em favor do PROMOTOR DO EVENTO / EMPRESA LEILOEIRA, sobre o valor do lote no momento da batida do martelo.

6.13. Não serão aceitos pagamentos das parcelas vencíveis no ato da compra com cheques de terceiros.

6.14. Todos os pagamentos efetuados em cheque somente serão considerados quitados com a respectiva compensação.

6.15. As GTAS (Guias de Trânsito dos Animais) serão emitidas exclusivamente em nome do comprador e não poderão ser transferidas a terceiros.

6.16. Os catálogos do leilão são de responsabilidade dos vendedores, não sendo a Central Leilões Ltda responsável por eventuais erros constantes nestes, os quais inclusive poderão ser retificados pelo leiloeiro.

6.17. Quando da batida do martelo os lances forem simultâneos entre dois compradores, o leiloeiro pedirá o retorno do animal à pista e reiniciará a venda dos mesmos, a partir do lance em questão, para o desempate.

6.18. Serão de exclusiva responsabilidade do VENDEDOR o(s) animal(is) colocado(s) a leilão estar(em) saudável(eis), com toda a documentação sanitária atualizada, bem como sua guarda, manutenção e segurança, durante o tempo em que se mantiver(em) no local do leilão, seja no estábulo, em sua propriedade, para os casos de Leilão Virtual, em trânsito ou enquanto estiverem sendo exibidos na pista, até o momento da batida do martelo, passando então, tais responsabilidades a serem exclusivas do COMPRADOR, não restando à Central Leilões Ltda. nenhum ônus sobre os itens mencionados, bem como, em caso de acidente e danos que, eventualmente, venha(m) a ocorrer com o(s) animal(is).

6.18.1. É de responsabilidade do VENDEDOR a veracidade de todas as

informações fornecidas à leiloeira referente ao(s) animal(is) e/ou produto(s) colocado(s) a leilão. Bem como, fica o VENDEDOR responsável, cível e criminalmente pela omissão de informar a empresa Leiloeira sobre qualquer intercorrência relacionadas ao(s) animal(is) e/ou produto(s) até o momento do leilão.

6.18.2. Após a batida do martelo, a venda será considerada irrevogável e irrevogável, correndo a partir de então, por conta e risco do COMPRADOR, a vida e integridade física do(s) animal(is), razão pela qual, é facultado a este COMPRADOR, caso opte e se responsabilize pelas despesas, contratar cobertura securitária ao(s) animal(is) arrematados.

6.18.3. A morte do(s) animal(is), com seguro ou não, anomalias físicas encontradas no animal(is) por exames radiológicos ou outros, perca de prenhes, estado do(s) animal(is) no ato da entrega pelo VENDEDOR e outros motivos não inerentes ao momento da venda) a leiloeira não se obriga nos termos deste regulamento.

6.18.4. Tanto para os leilões presenciais, bem como para os leilões virtuais, após a batida do martelo, fica facultado entre VENDEDOR e COMPRADOR decidirem o momento mais apropriado para o transporte do(s) animal(is). Porém, os riscos inerentes ao(s) animal(is) arrematados até o momento do seu transporte, correrá por conta exclusiva do COMPRADOR, não podendo o VENDEDOR ficar responsável pela vida e integridade física do(s) animal(is) até seu efetivo embarque para transporte, salvo comprovada sua exclusiva culpa.

6.19. No caso de comercialização efetuada através de canal fechado de televisão (Leilões Virtuais), o vendedor compromete-se a entregar o(s) animal(is) (independente do local de entrega), somente quando tiver em sua posse a respectiva documentação de venda, devidamente assinada pelo comprador, eximindo a Central Leilões Ltda de qualquer responsabilidade se a presente cláusula não for cumprida.

7. DA AUTORIZAÇÃO DE USO DO NOME, IMAGEM E VOZ DOS PRESENTES AO LEILÃO:

7.1. A entrada da pessoa no recinto do leilão importará na presunção em favor da EMPRESA LEILOEIRA e do PROMOTOR DO EVENTO, sem ônus a estes, ao uso de seus NOMES, IMAGENS e SOM durante a realização do evento, bem como após a ocorrência deste para fins de divulgação do resultado final alcançado. Autorizam, também, a divulgação em periódicos e em site de todas as informações referentes ao leilão, tais como: nome do comprador, do vendedor, do animal ou produto comercializado e o valor efetivo da transação. Finalmente, fica autorizada a gravação de todas as imagens do leilão e dos participantes, bem como a transmissão ao vivo destas por canal fechado de televisão e, ainda, a divulgação de fotos em periódicos e em site próprio da EMPRESA LEILOEIRA.

8. DO CONTRATO DE COMPRA E VENDA:

8.1. Ao final da venda de cada lote a Central Leilões Ltda promoverá a emissão do contrato de compra e venda, bem como das notas promissórias referentes ao leilão, as quais serão assinadas imediatamente pelo vendedor e comprador. As notas fiscais referentes às vendas, que deverão ser emitidas pelos vendedores, bem como a nota fiscal da comissão de compra a ser emitida pela empresa leiloeira, serão efetuadas posteriormente.

8.2. Ficam fazendo parte integrante do contrato de compra e venda todas as regras constantes neste regulamento, bem como outras que forem estabelecidas pelo leiloeiro durante o leilão.

“É proibida a reprodução em parte ou no todo”.

LOTE

C01

COMERCIAL

Vendedor: JRJ AGROPECUÁRIA

**12 NOVILHAS
14 MESES
ANGUS**



LOTE

S01

PACOTES DE SÊMEN

Vendedor: JRJ AGROPECUÁRIA

DJANGO DA EAO

SEXO: MACHO - REG: EAO B4454 - RAÇA: NELORE PO - NASC.: 19/08/2020

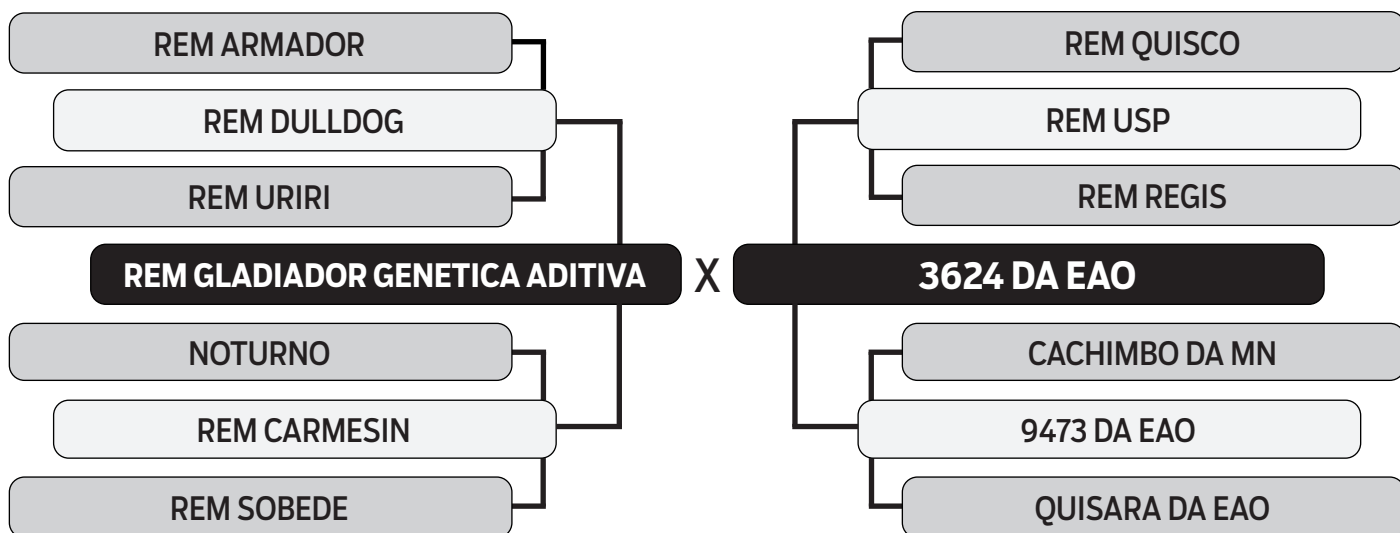

iABCZ: 31.15 - DECA: 1

PACOTES COM 100 DOSES

R\$ 25,00 / dose

Pagamento em 3 parcelas

SEMEX
Genética Para Vida®



LOTE

100

INDIVIDUAL

Vendedor: JRJ AGROPECUÁRIA / HUGO

BEMVINDA DA JRJ

SEXO: FÊMEA - REG: JRJZ 281 - RAÇA: NELORE PO - NASC.: 02/08/2022

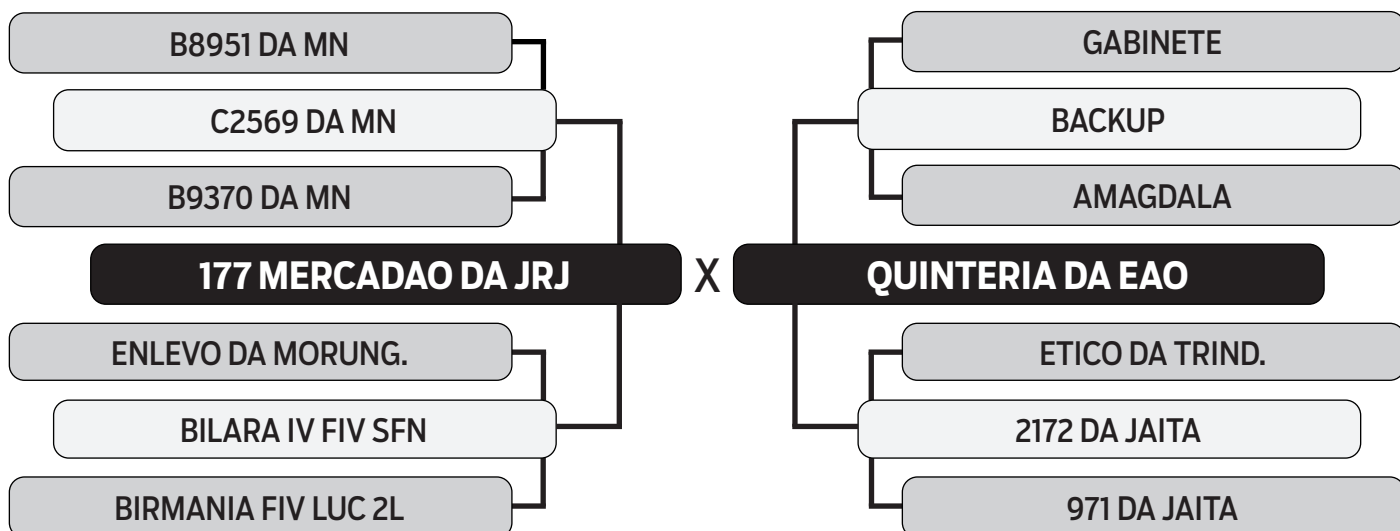

DECA: 1



LOTE

200

ASPIRAÇÃO

Vendedor: JRJ AGROPECUÁRIA

RYATNA-III FIV MARA MOVEIS

SEXO: FÊMEA - REG: MARA 2158 - RAÇA: NELORE PO - NASC.: 04/02/2021

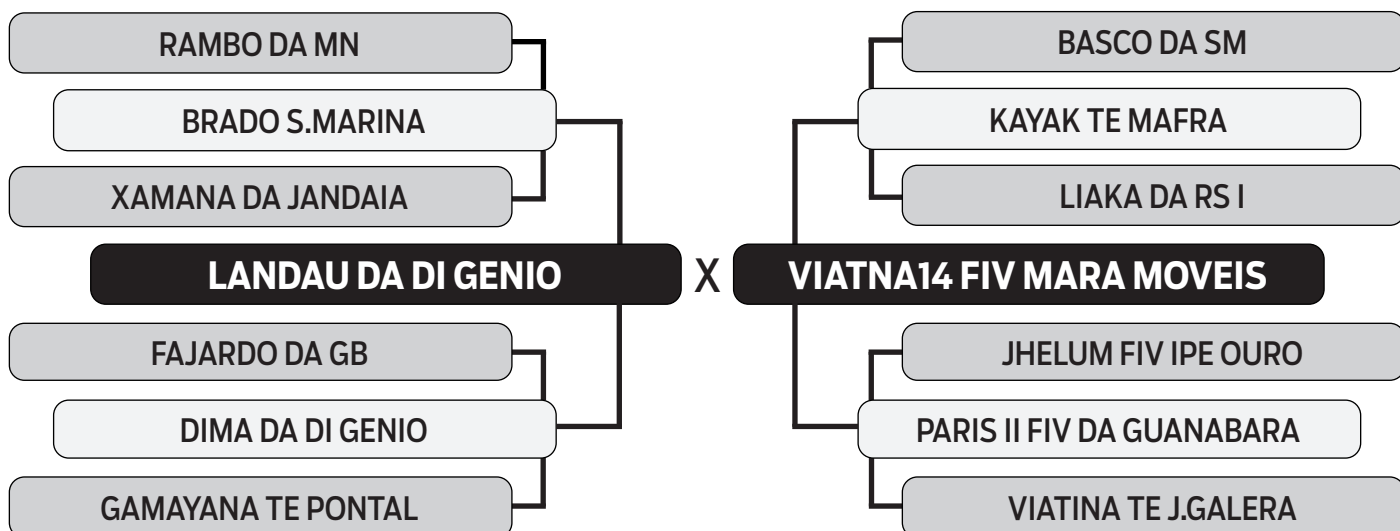

LOTE **01**
INDIVIDUAL

Vendedor: **JRJ AGROPECUÁRIA**

625 DA JRJ

SEXO: **MACHO** - REG: **JRJT 625** - RAÇA: **NELORE PO** - NASC.: **04/10/2021**
PE: **32 CM**

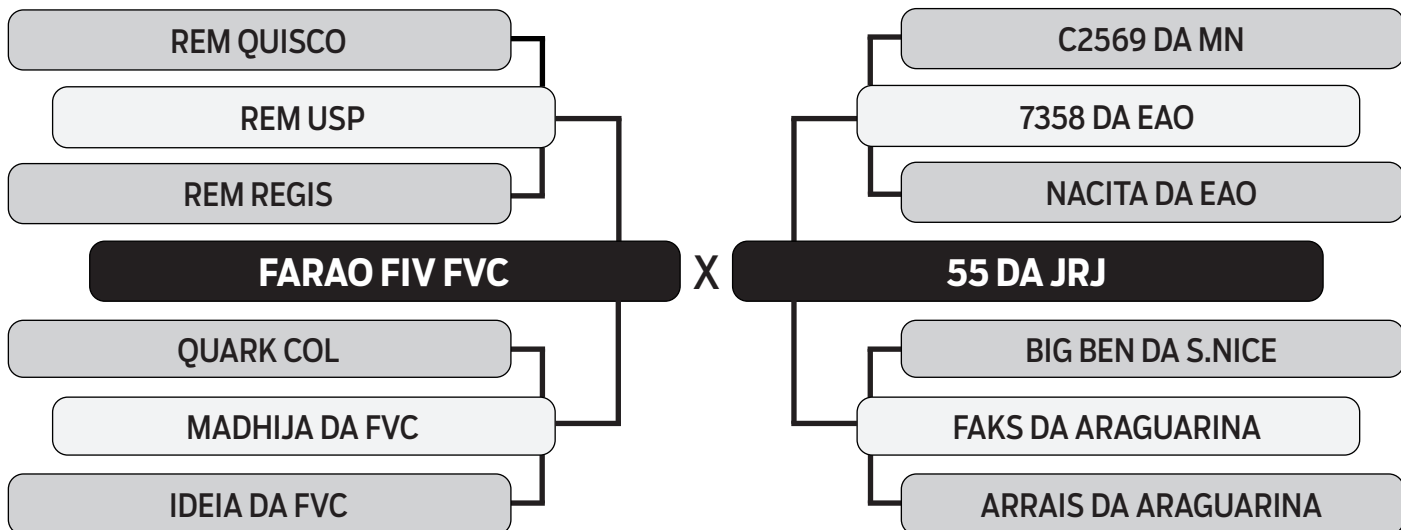

DECA: 1



LOTE

02

INDIVIDUAL

Vendedor: JRJ AGROPECUÁRIA

COINCIDENCIA DA JRJ

SEXO: MACHO - REG: JRJT 721 - RAÇA: NELORE PO - NASC.: 27/11/2021
PE: 30 CM

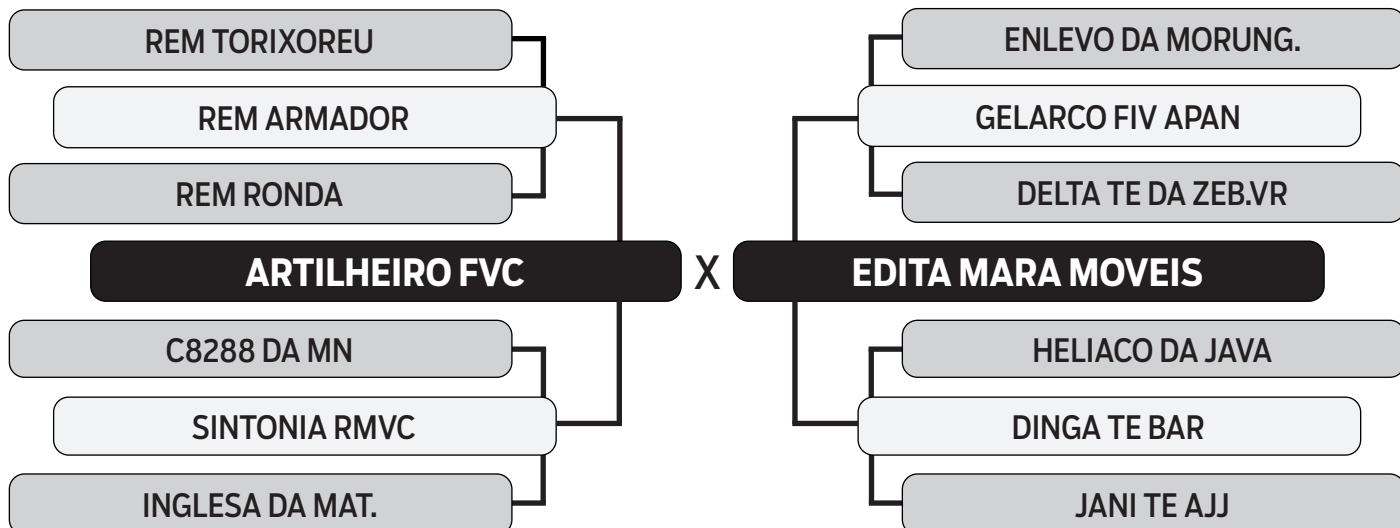

DECA: 2



LOTE

03

INDIVIDUAL

Vendedor: **JRJ AGROPECUÁRIA**

787 DA JRJ

SEXO: **MACHO** - REG: **JRJT 787** - RAÇA: **NELORE PO** - NASC.: **08/01/2022**
PE: **30 CM**

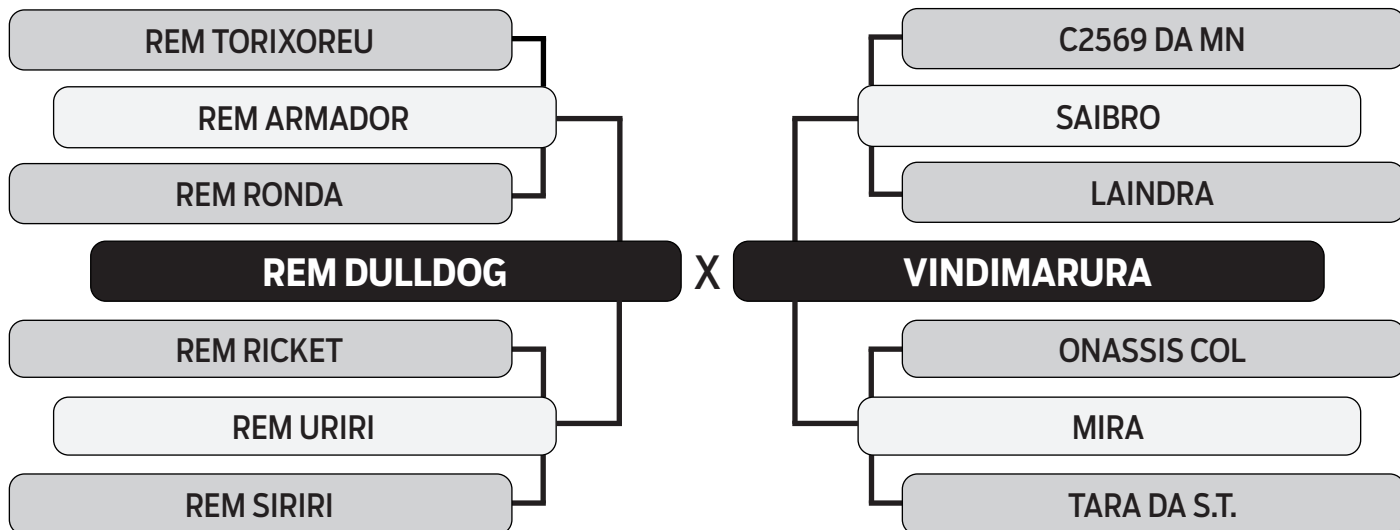

LOTE

04

INDIVIDUAL

Vendedor: JRJ AGROPECUÁRIA

612 DA JRJ

SEXO: MACHO - REG: JRJT 612 - RAÇA: NELORE PO - NASC.: 01/10/2021
PE: 34 CM

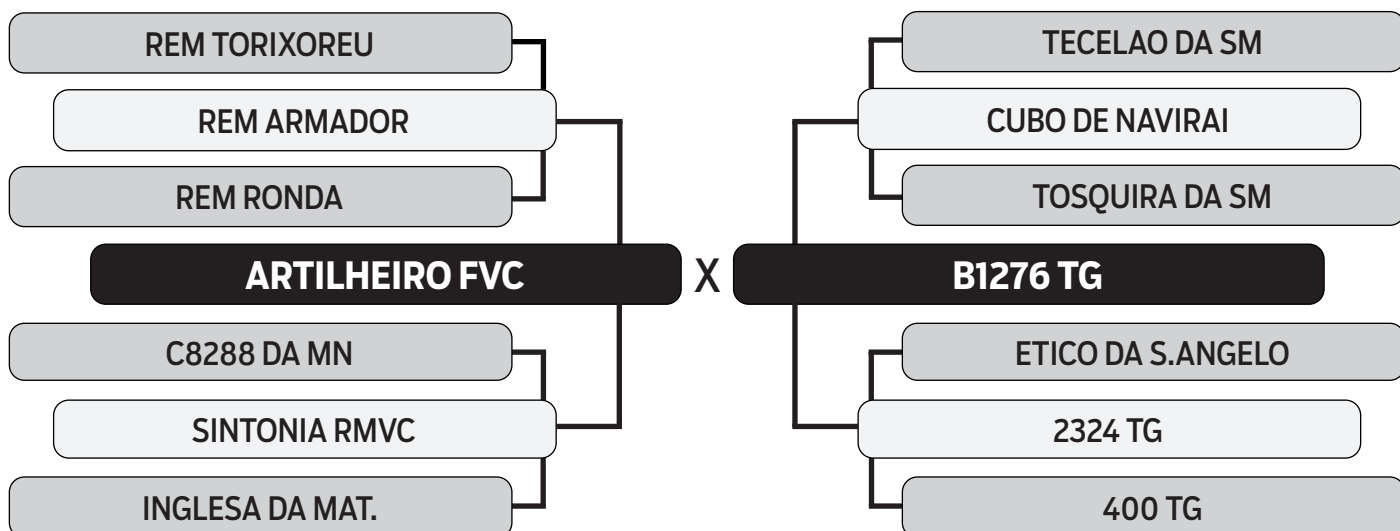

DECA: 3



LOTE

05

INDIVIDUAL

Vendedor: **JRJ AGROPECUÁRIA**

734 DA JRJ

SEXO: **MACHO** - REG: **JRJT 734** - RAÇA: **NELORE PO** - NASC.: **28/11/2021**
PE: **34 CM**

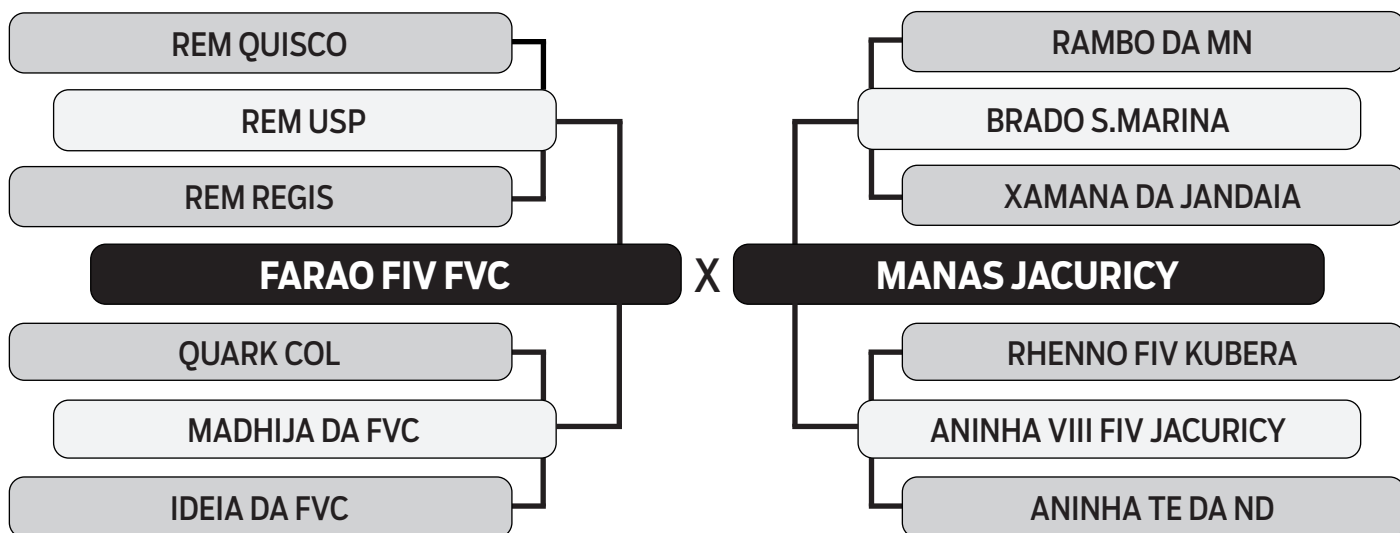

DECA: 1



LOTE

06

INDIVIDUAL

Vendedor: JRJ AGROPECUÁRIA

758 DA JRJ

SEXO: MACHO - REG: JRJT 758 - RAÇA: NELORE PO - NASC.: 02/12/2021
PE: 32 CM

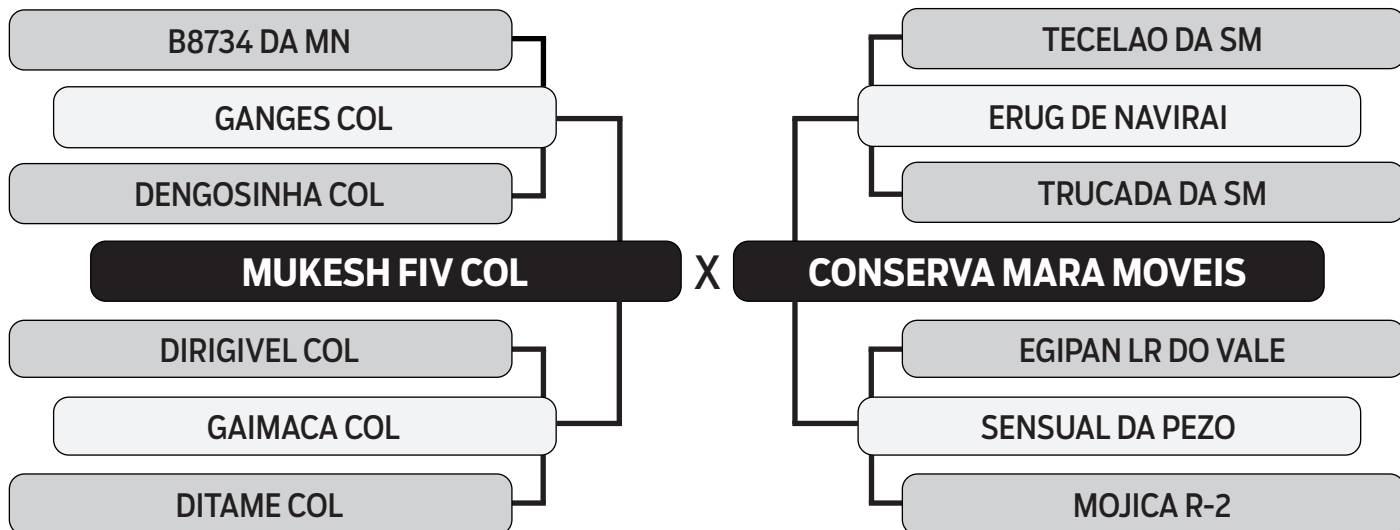

DECA: 2



LOTE **07**
INDIVIDUAL

Vendedor: JRJ AGROPECUÁRIA

689 DA JRJ

SEXO: MACHO - REG: JRJT 689 - RAÇA: NELORE PO - NASC.: 25/11/2021
PE: 33 CM

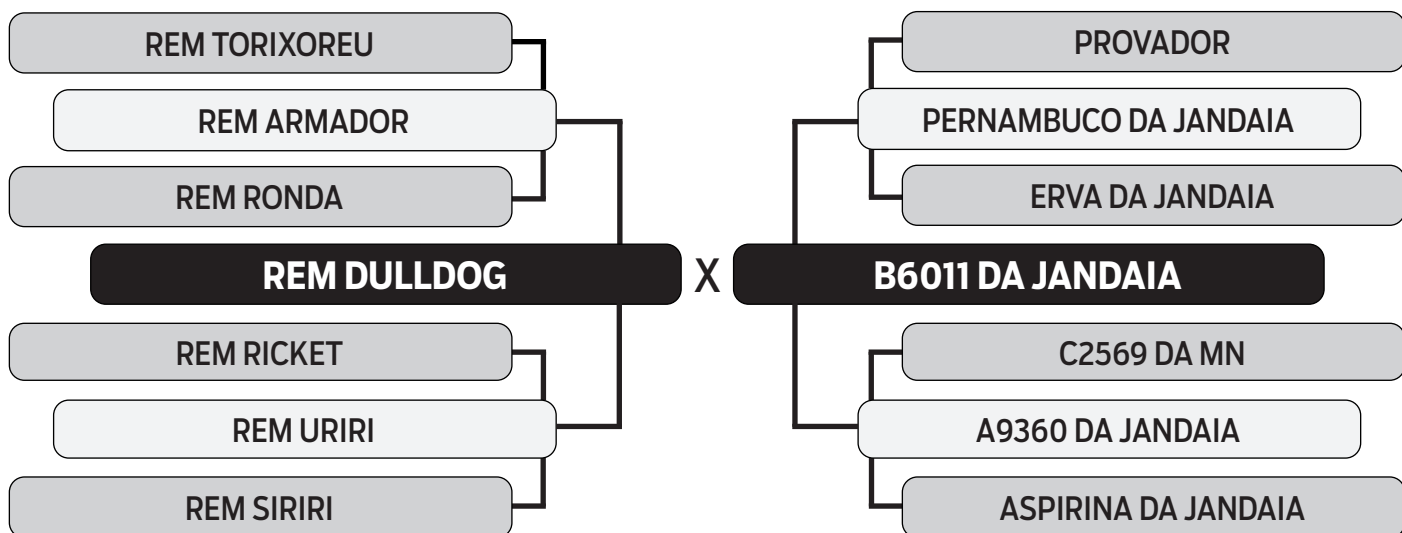

DECA: 1



LOTE

08

INDIVIDUAL

Vendedor: **JRJ AGROPECUÁRIA**

759 DA JRJ

SEXO: **MACHO** - REG: **JRJT 759** - RAÇA: **NELORE PO** - NASC.: **02/12/2021**
PE: **31 CM**

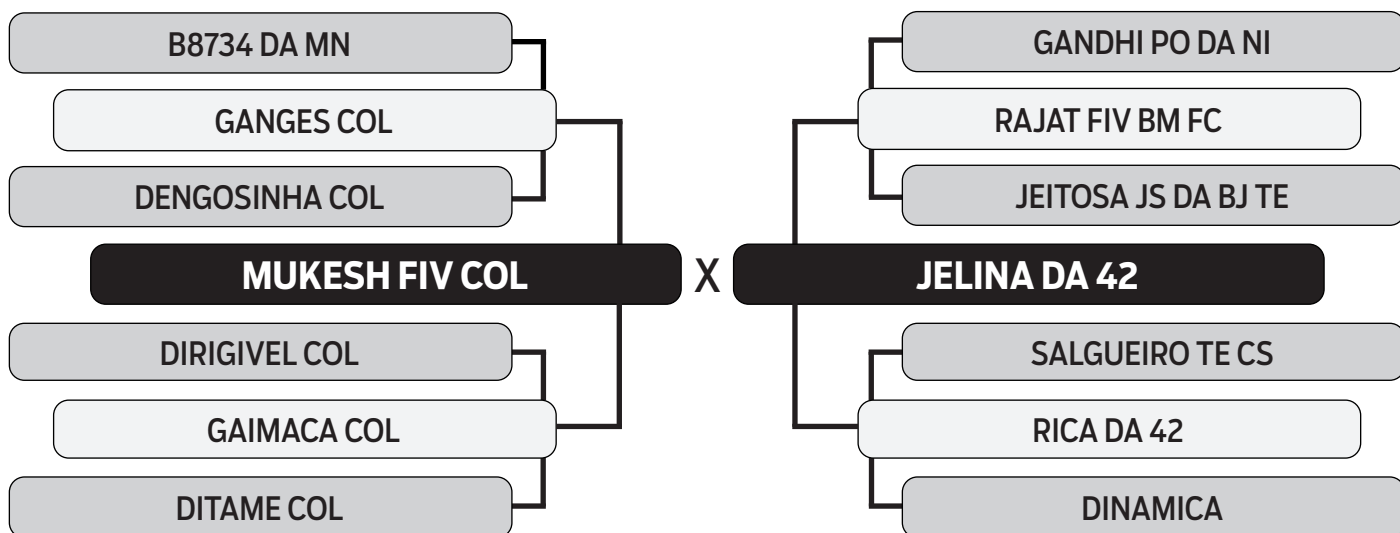

LOTE

09

INDIVIDUAL

Vendedor: **JRJ AGROPECUÁRIA**

799 DA JRJ

SEXO: **MACHO** - REG: **JRJT 799** - RAÇA: **NELORE PO** - NASC.: **08/01/2022**
PE: **31 CM**

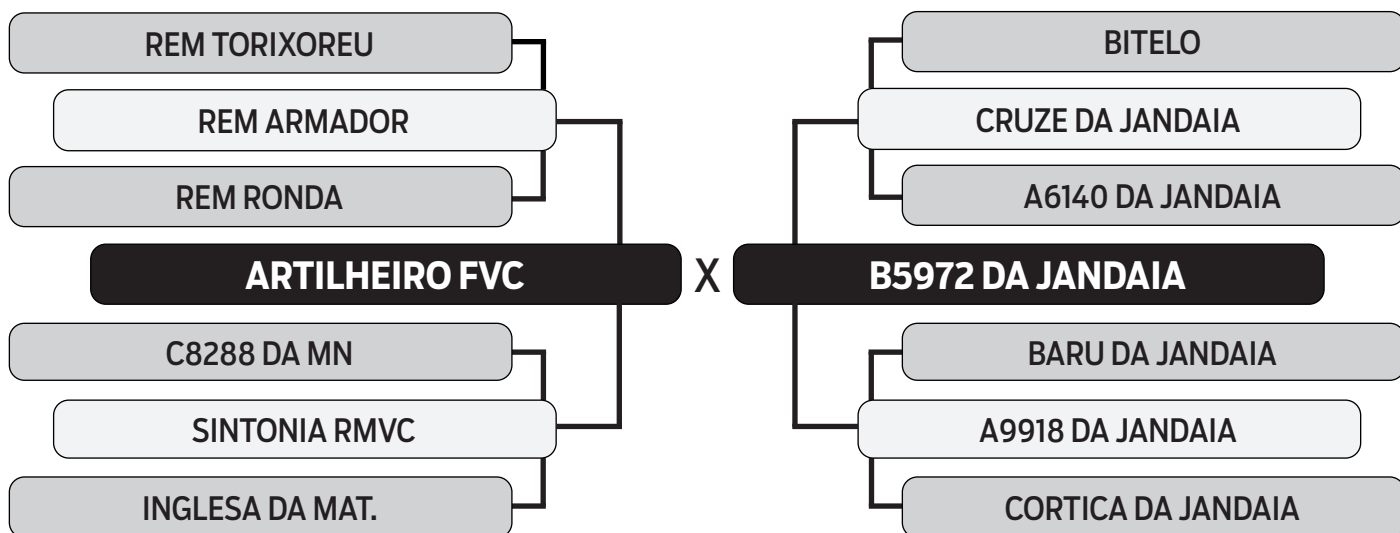

DECA: 1



LOTE

10

INDIVIDUAL

Vendedor: JRJ AGROPECUÁRIA

628 DA JRJ

SEXO: MACHO - REG: JRJT 628 - RAÇA: NELORE PO - NASC.: 04/10/2021
PE: 35 CM

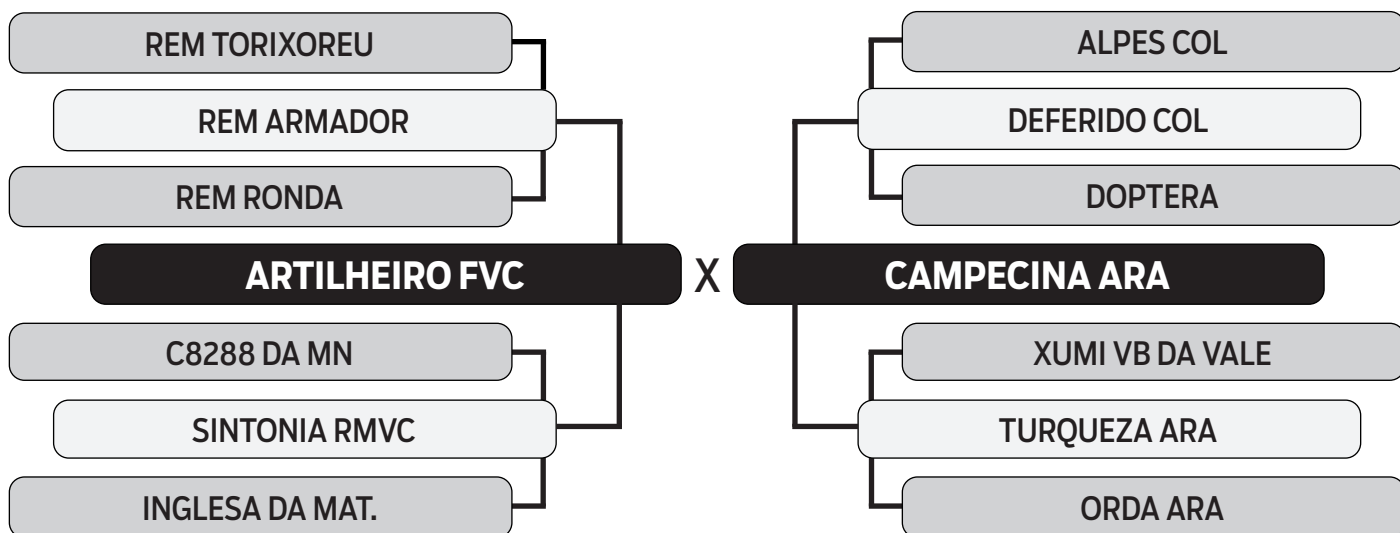

DECA: 2



LOTE **11**
INDIVIDUAL

Vendedor: **JRJ AGROPECUÁRIA**

633 DA JRJ

SEXO: **MACHO** - REG: **JRJT 633** - RAÇA: **NELORE PO** - NASC.: **07/10/2021**
PE: **33 CM**

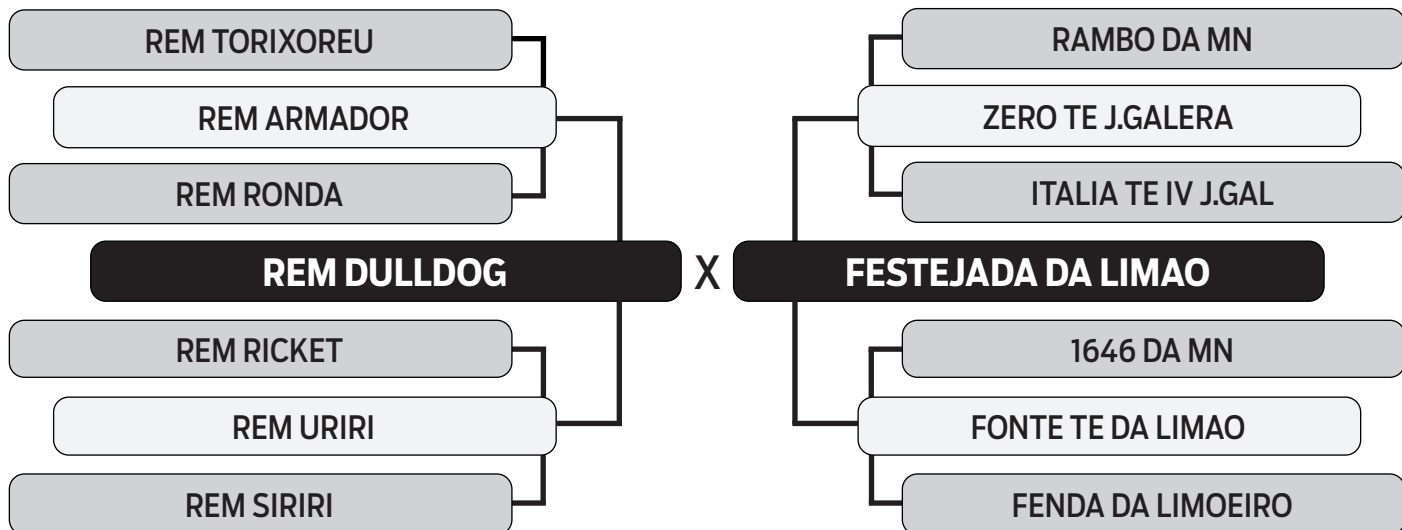

DECA: 1



LOTE **12**
INDIVIDUAL

Vendedor: JRJ AGROPECUÁRIA

720 DA JRJ

SEXO: MACHO - REG: JRJT 720 - RAÇA: NELORE PO - NASC.: 26/11/2021
PE: 32 CM

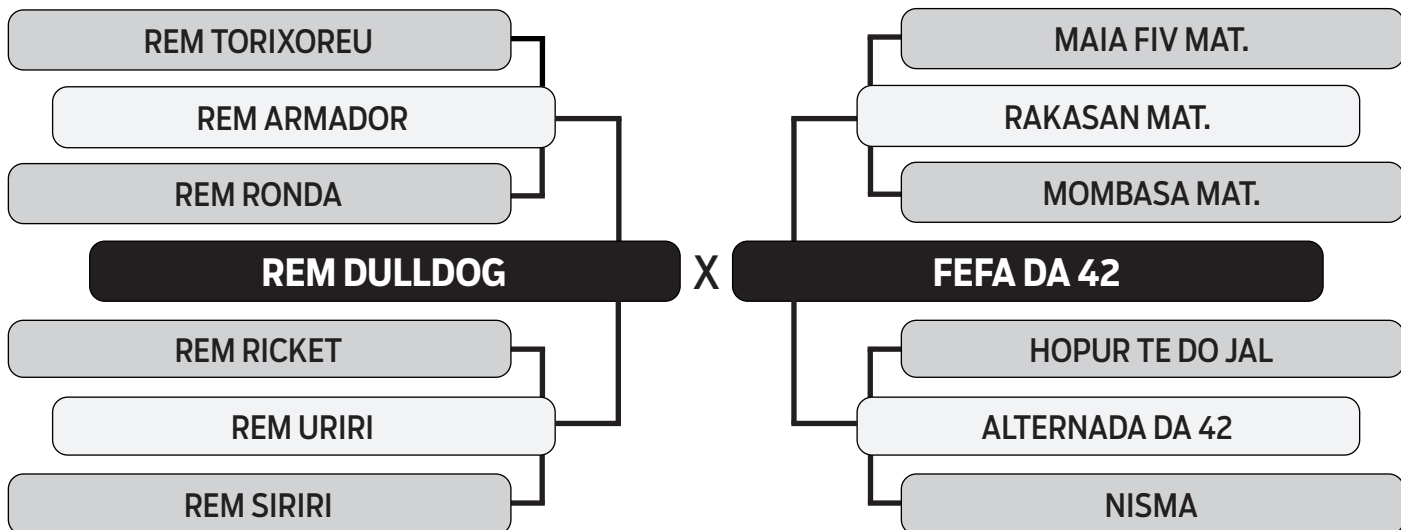

DECA: 1



LOTE

13

INDIVIDUAL

Vendedor: JRJ AGROPECUÁRIA

584 DA JRJ

SEXO: MACHO - REG: JRJT 584 - RAÇA: NELORE PO - NASC.: 16/07/2021
PE: 34 CM

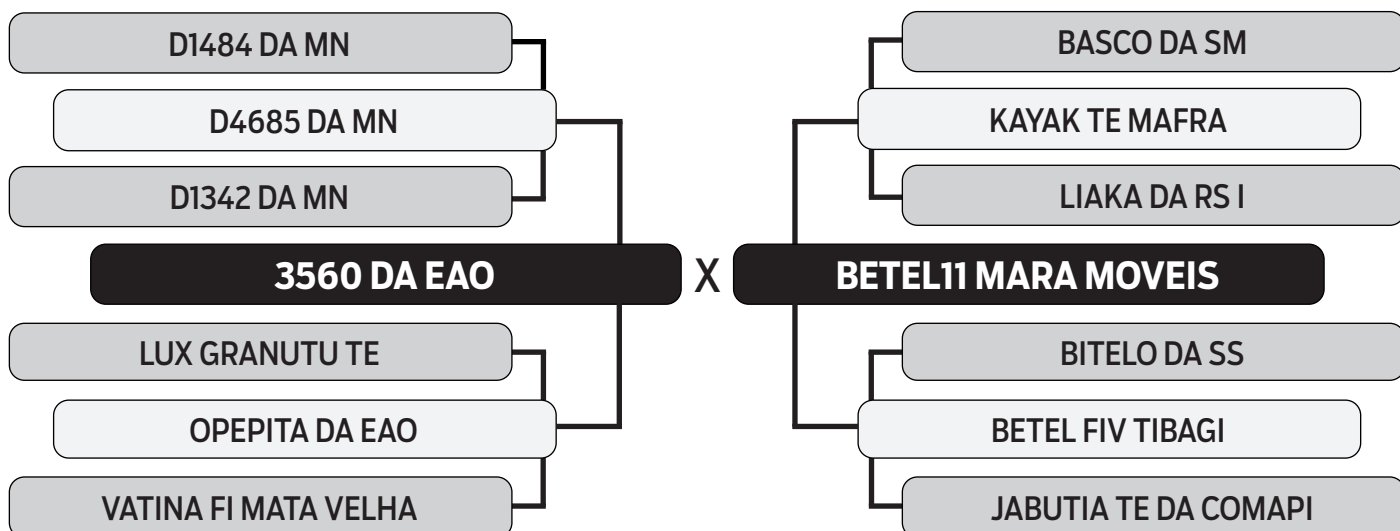

DECA: 3



LOTE

14

INDIVIDUAL

Vendedor: **JRJ AGROPECUÁRIA**

733 DA JRJ

SEXO: **MACHO** - REG: **JRJT 733** - RAÇA: **NELORE PO** - NASC.: **28/11/2021**
PE: **32 CM**

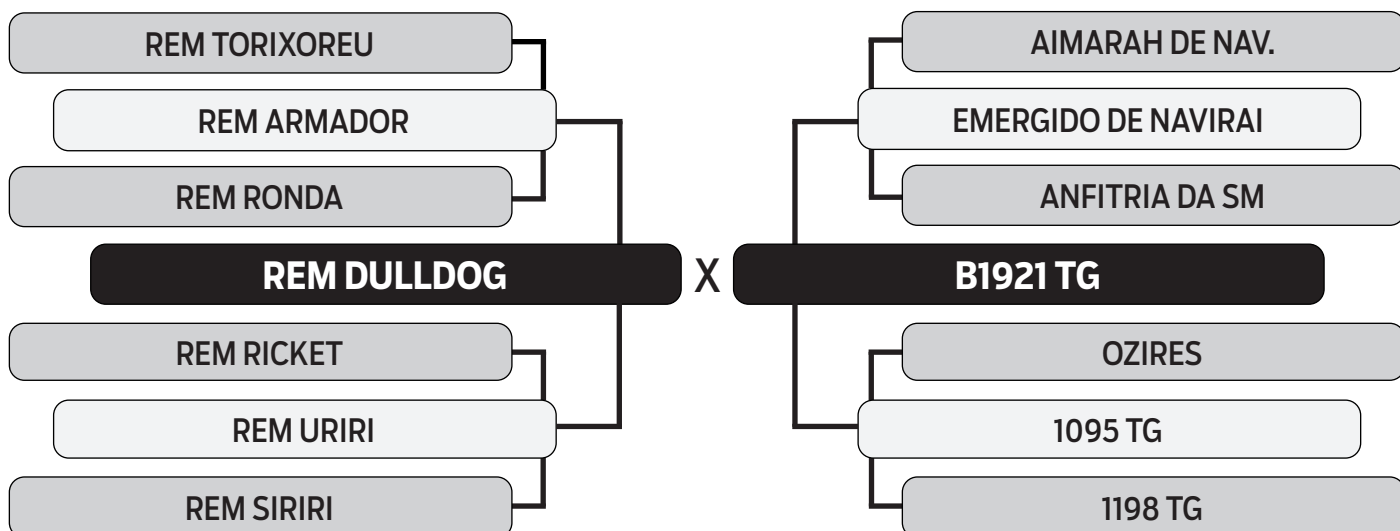

DECA: 1



LOTE

15

INDIVIDUAL

Vendedor: **JRJ AGROPECUÁRIA**

813 DA JRJ

SEXO: **MACHO** - REG: **JRJT 813** - RAÇA: **NELORE PO** - NASC.: **15/01/2022**
PE: **30 CM**

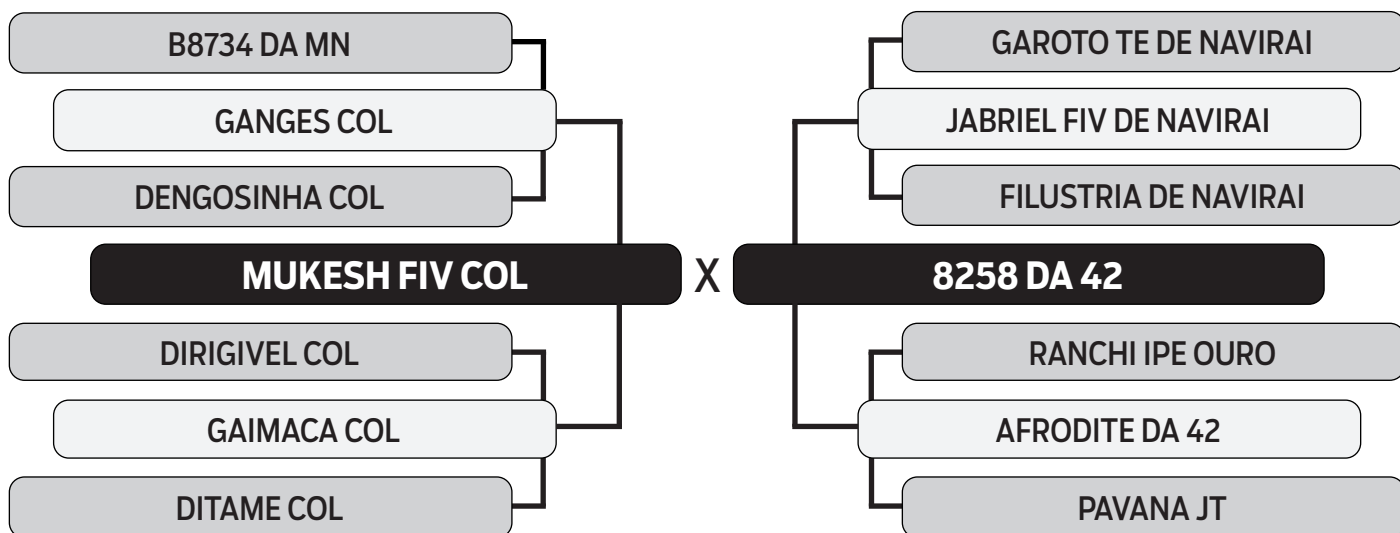

DECA: 4



LOTE

16

INDIVIDUAL

Vendedor: **JRJ AGROPECUÁRIA**

755 DA JRJ

SEXO: **MACHO** - REG: **JRJT 755** - RAÇA: **NELORE PO** - NASC.: **01/12/2021**
PE: **30 CM**

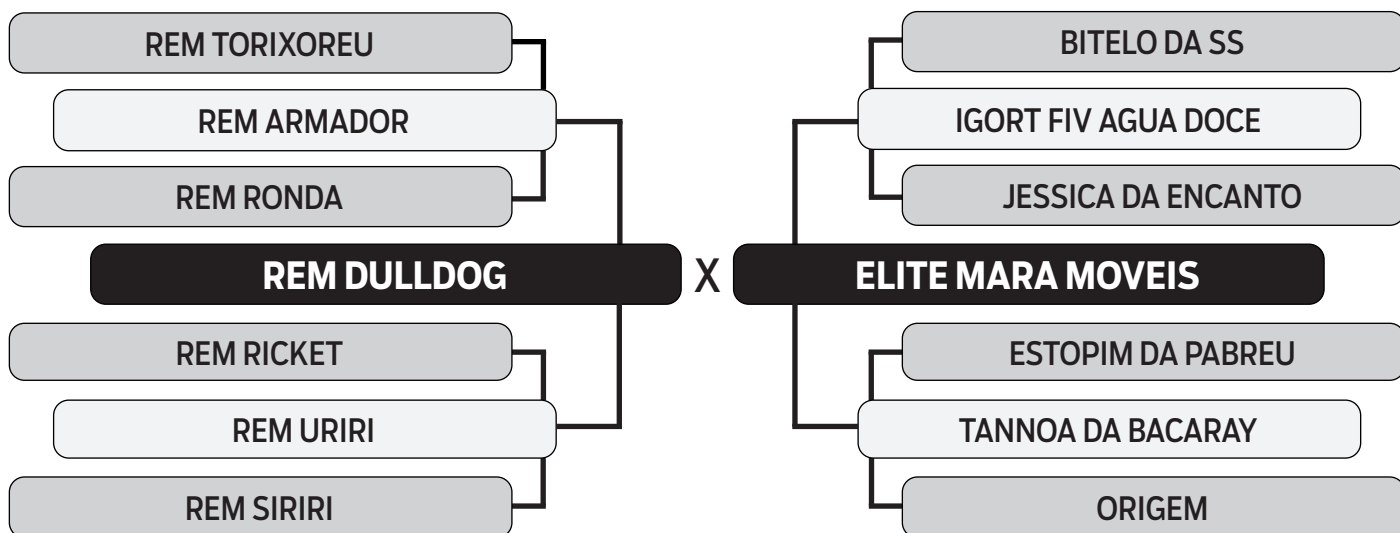

DECA: 2



LOTE **17**
INDIVIDUAL

Vendedor: JRJ AGROPECUÁRIA

681 DA JRJ

SEXO: MACHO - REG: JRJT 681 - RAÇA: NELORE PO - NASC.: 25/11/2021
PE: 31 CM

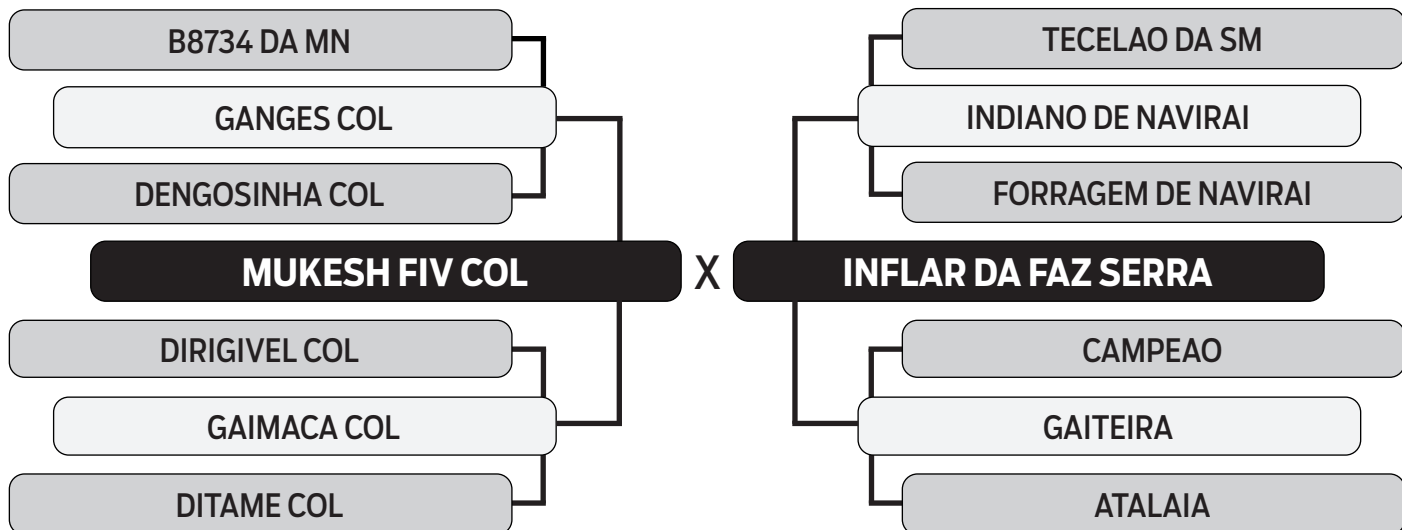

DECA: 4



LOTE

18

INDIVIDUAL

Vendedor: JRJ AGROPECUÁRIA

761 DA JRJ

SEXO: MACHO - REG: JRJT 761 - RAÇA: NELORE PO - NASC.: 02/12/2021
PE: 32 CM

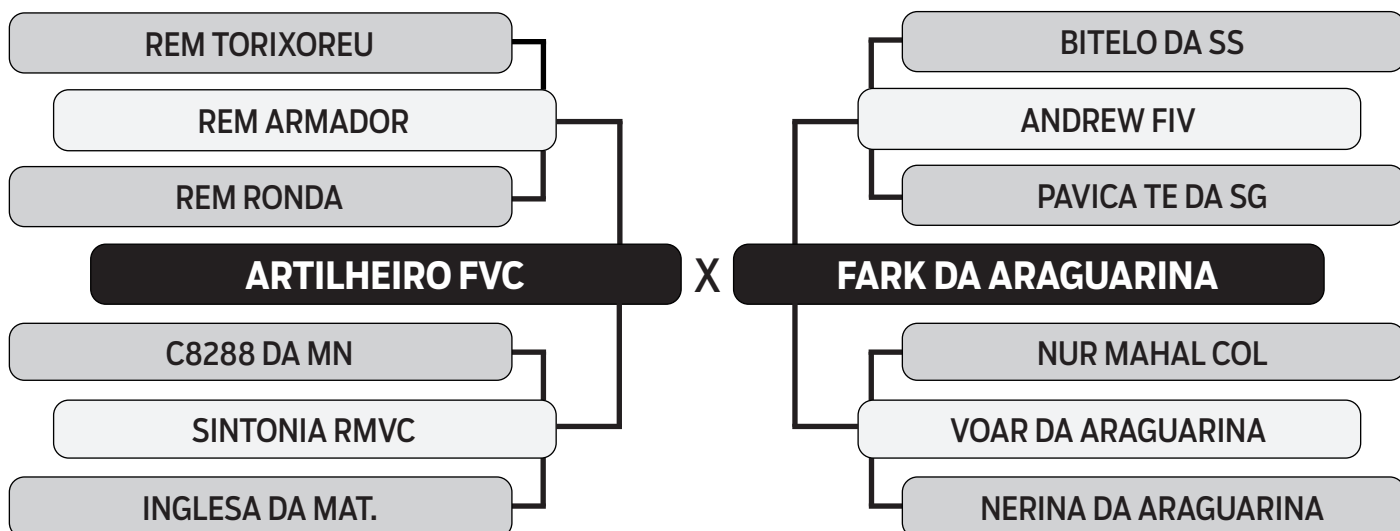

DECA: 3



LOTE **19**
INDIVIDUAL

Vendedor: JRJ AGROPECUÁRIA

716 DA JRJ

SEXO: MACHO - REG: JRJT 716 - RAÇA: NELORE PO - NASC.: 26/11/2021
PE: 33 CM

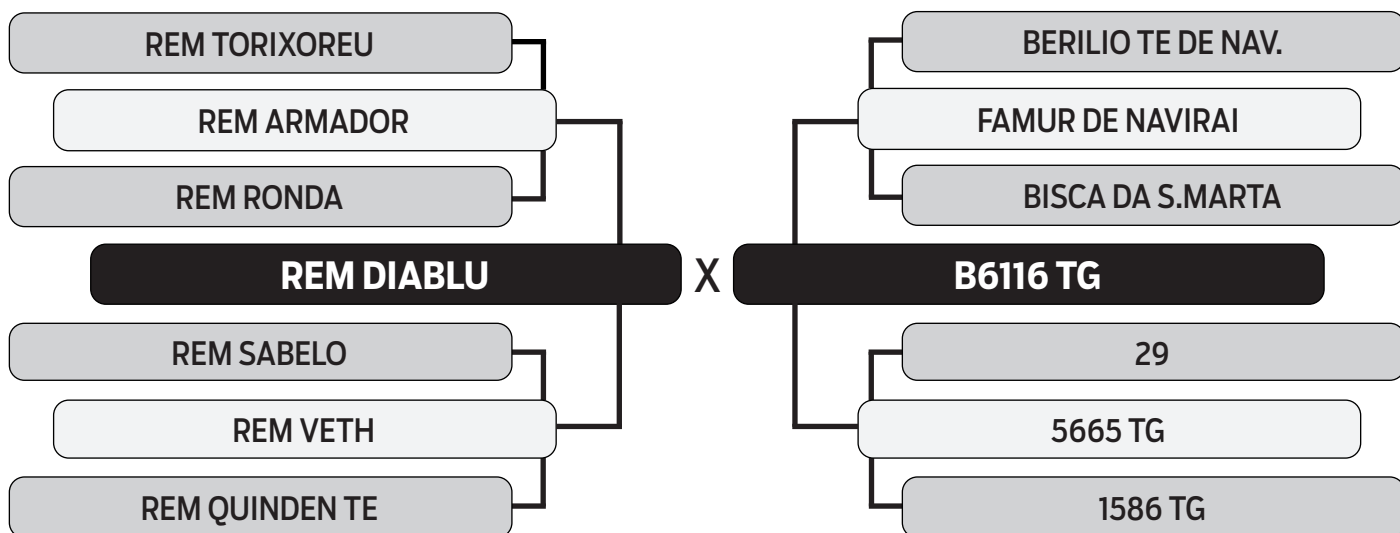

DECA: 1



LOTE

20

INDIVIDUAL

Vendedor: **JRJ AGROPECUÁRIA**

742 DA JRJ

SEXO: **MACHO** - REG: **JRJT 742** - RAÇA: **NELORE PO** - NASC.: **29/11/2021**
PE: **37 CM**

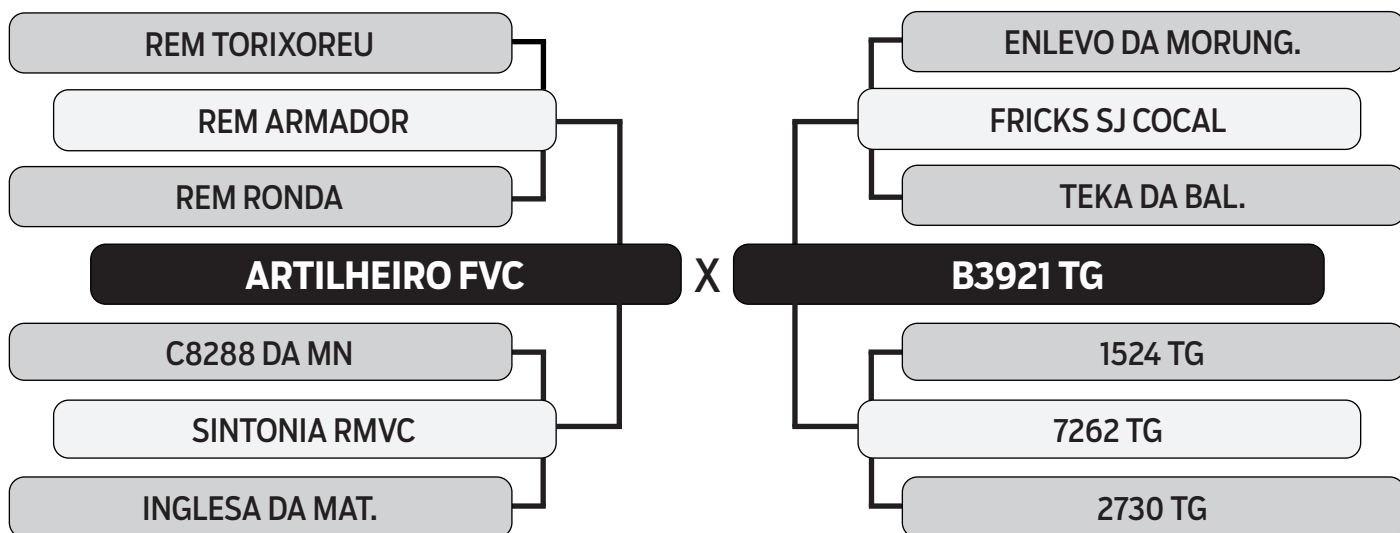

DECA: 1

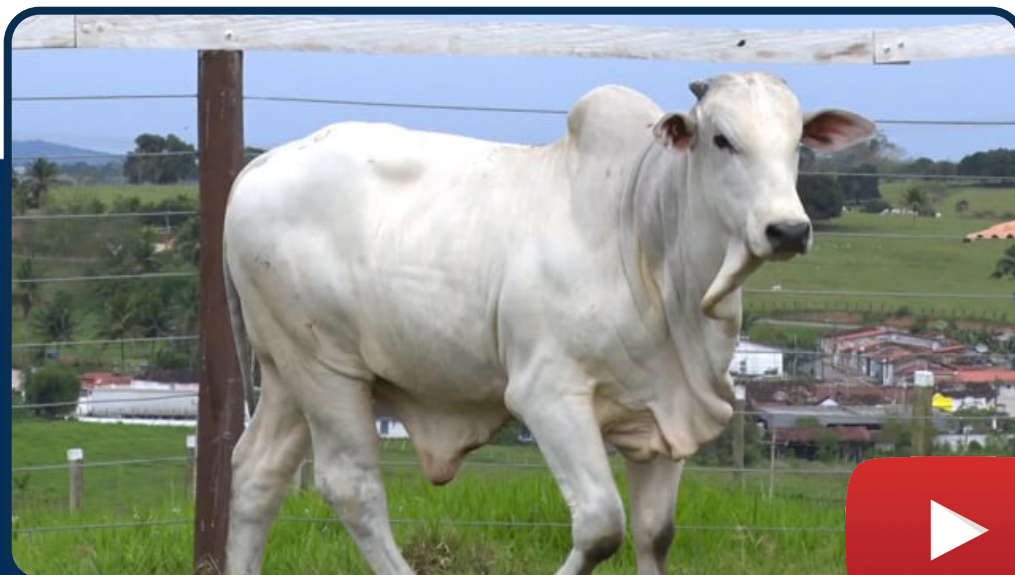

LOTE

21

INDIVIDUAL

Vendedor: **JRJ AGROPECUÁRIA**

632 DA JRJ

SEXO: **MACHO** - REG: **JRJT 632** - RAÇA: **NELORE PO** - NASC.: **07/10/2021**
PE: **33 CM**

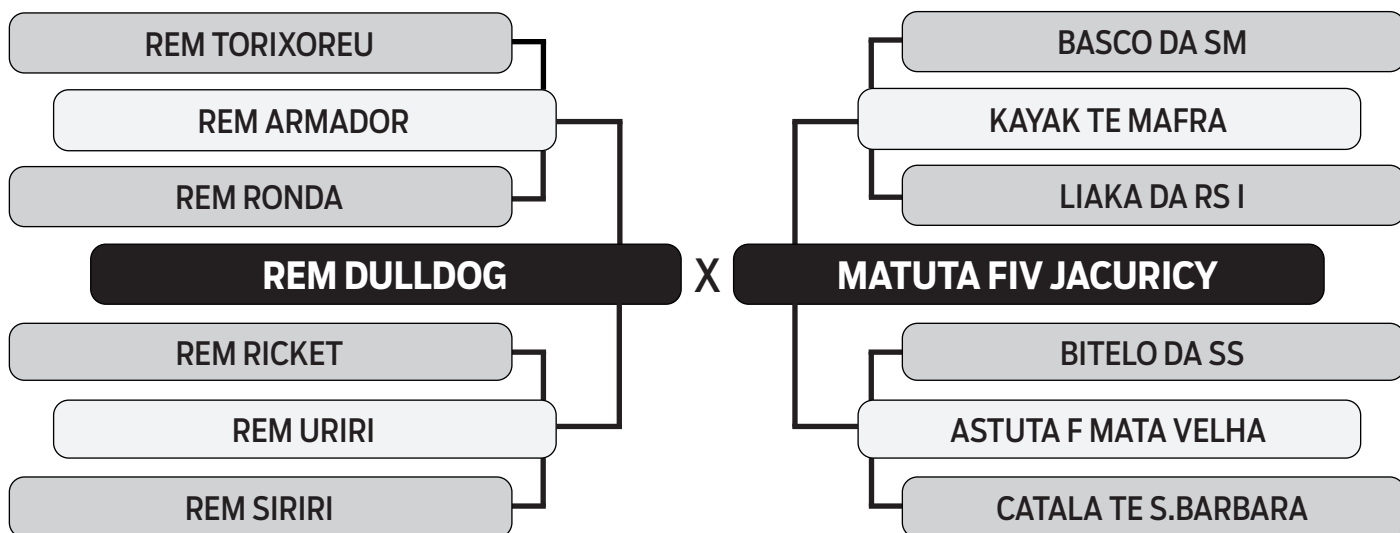

DECA: 1



LOTE **22**
INDIVIDUAL

Vendedor: JRJ AGROPECUÁRIA

595 DA JRJ

SEXO: MACHO - REG: JRJT 595 - RAÇA: NELORE PO - NASC.: 25/09/2021
PE: 34 CM

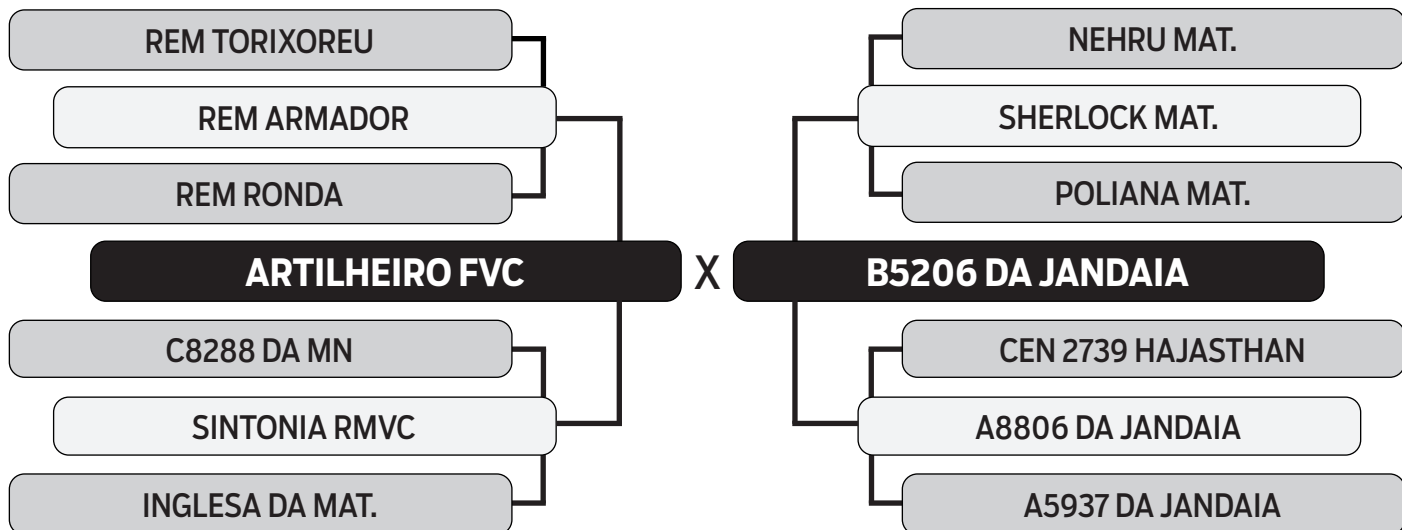

DECA: 2



LOTE **23**
INDIVIDUAL

Vendedor: JRJ AGROPECUÁRIA

809 DA JRJ

SEXO: MACHO - REG: JRJT 809 - RAÇA: NELORE PO - NASC.: 15/01/2022
PE: 30 CM

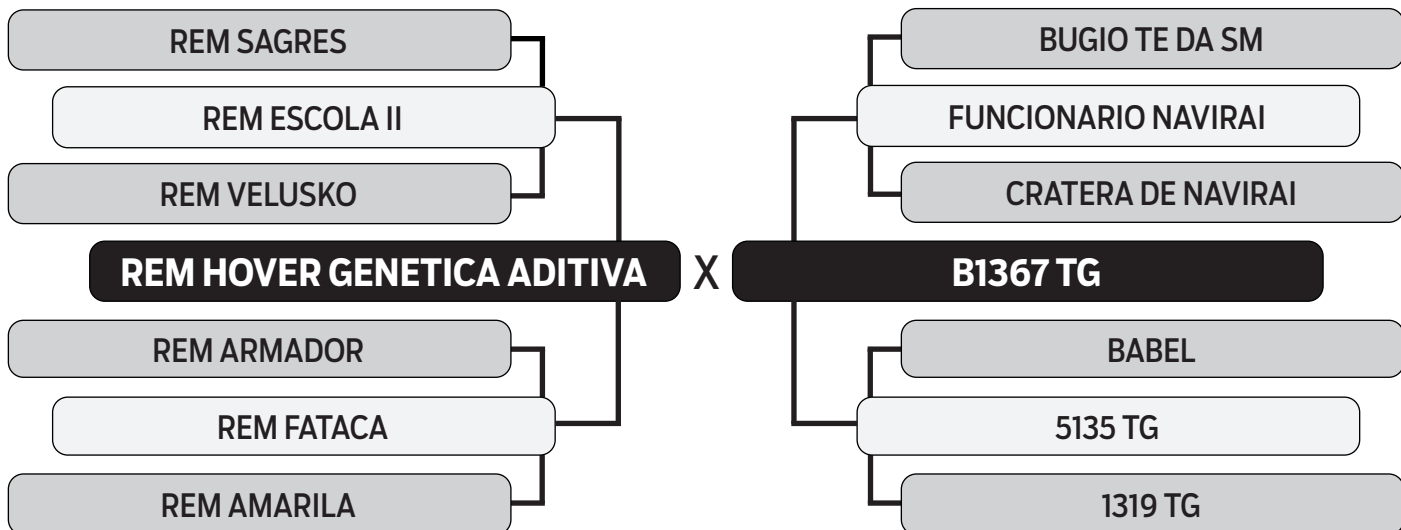

DECA: 1



LOTE

24

INDIVIDUAL

Vendedor: JRJ AGROPECUÁRIA

722 DA JRJ

SEXO: MACHO - REG: JRJT 722 - RAÇA: NELORE PO - NASC.: 27/11/2021
PE: 34 CM

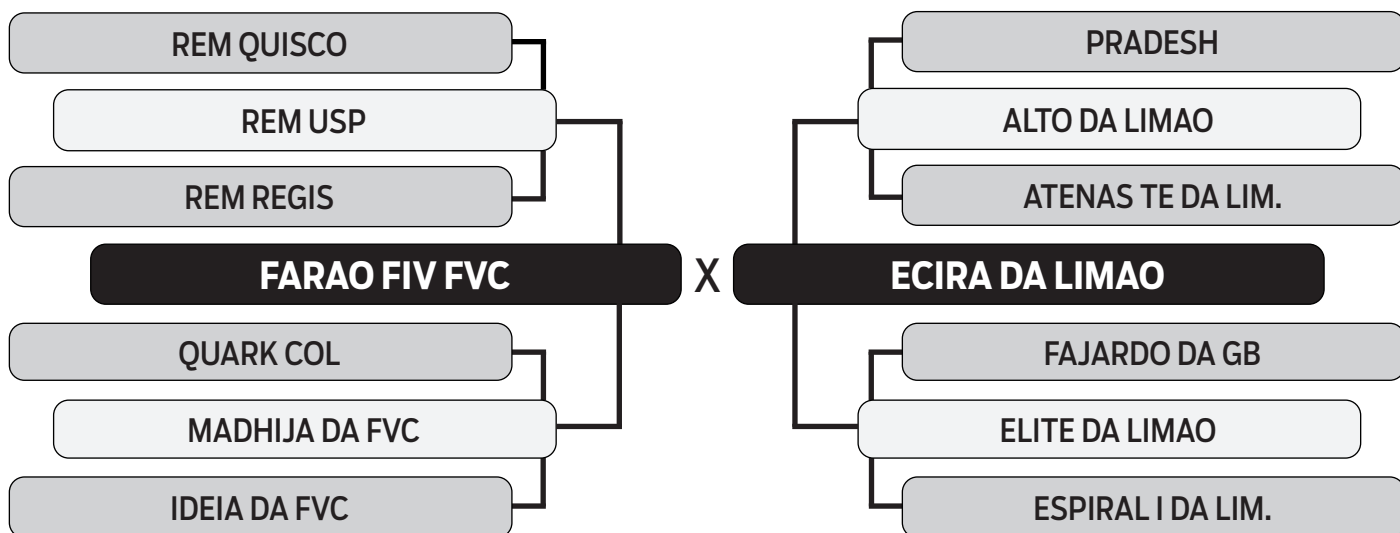

DECA: 1



LOTE **25**
INDIVIDUAL

Vendedor: JRJ AGROPECUÁRIA

712 DA JRJ

SEXO: MACHO - REG: JRJT 712 - RAÇA: NELORE PO - NASC.: 26/11/2021
PE: 33 CM

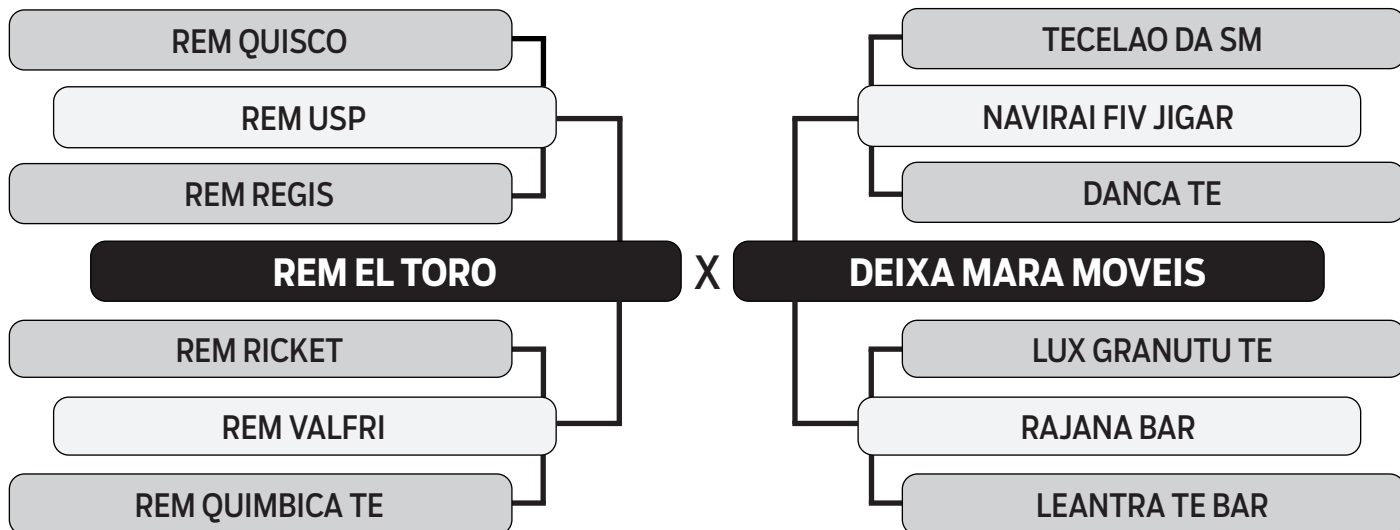

DECA: 2



LOTE **26**
INDIVIDUAL

Vendedor: JRJ AGROPECUÁRIA

634 DA JRJ

SEXO: MACHO - REG: JRJT 634 - RAÇA: NELORE PO - NASC.: 09/10/2021
PE: 32 CM

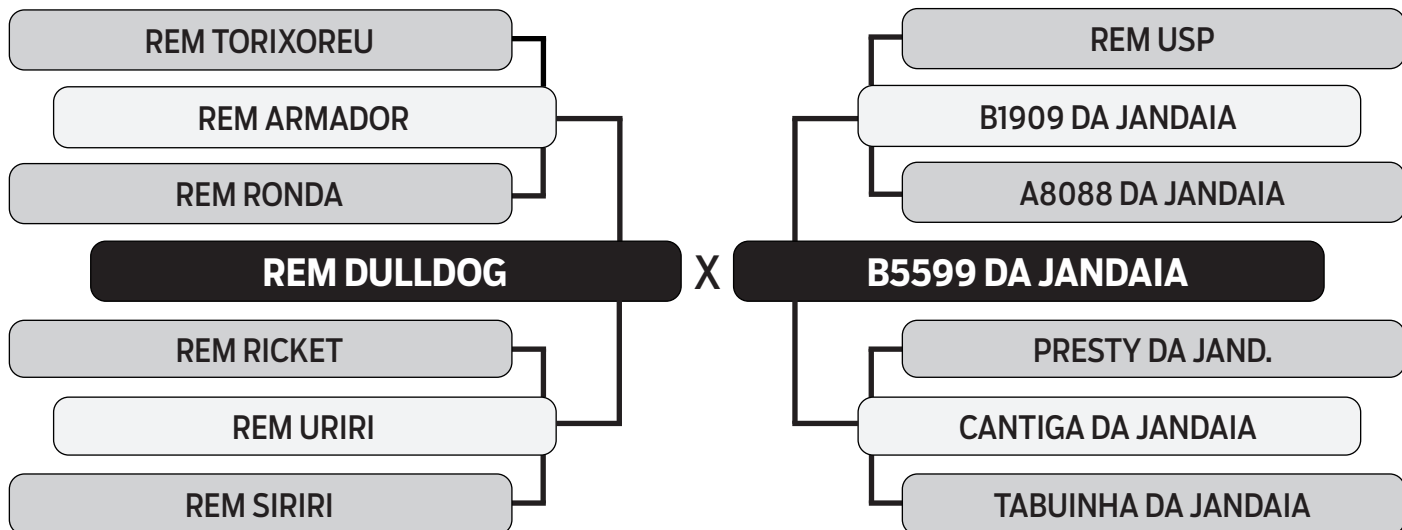

DECA: 1



LOTE **27**
INDIVIDUAL

Vendedor: JRJ AGROPECUÁRIA

SEGUNDO 611 DA JRJ

SEXO: MACHO - REG: JRJT 611 - RAÇA: NELORE PO - NASC.: 01/10/2021

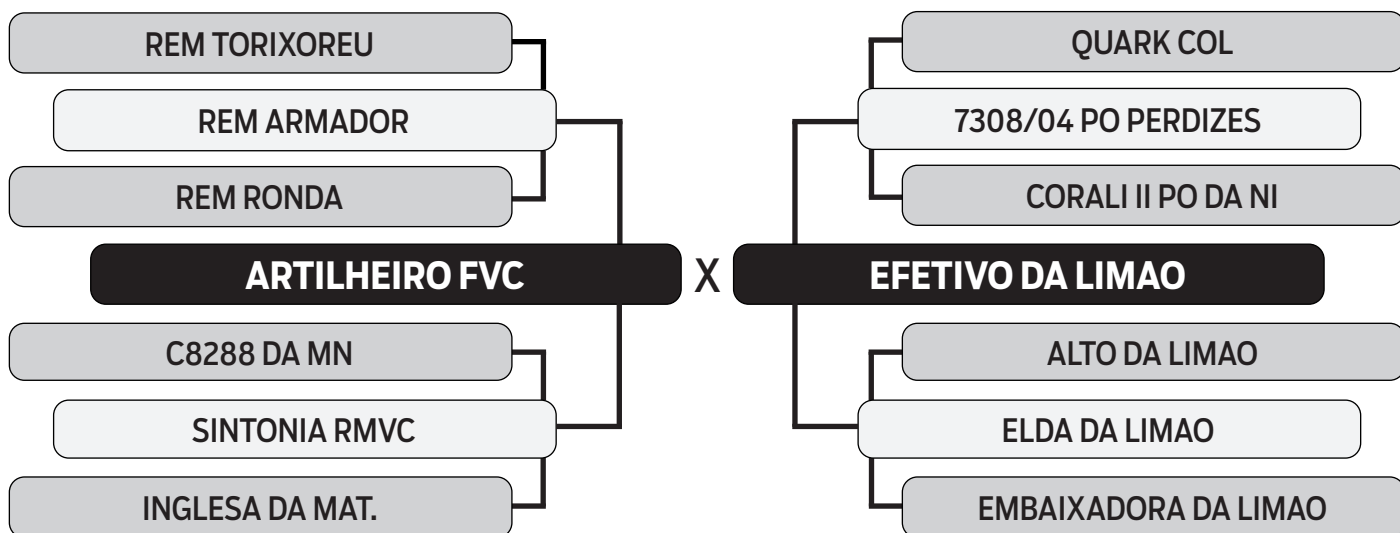

DECA: 2



LOTE

28

INDIVIDUAL

Vendedor: JRJ AGROPECUÁRIA

594 DA JRJ

SEXO: MACHO - REG: JRJT 594 - RAÇA: NELORE PO - NASC.: 24/09/2021
PE: 36 CM

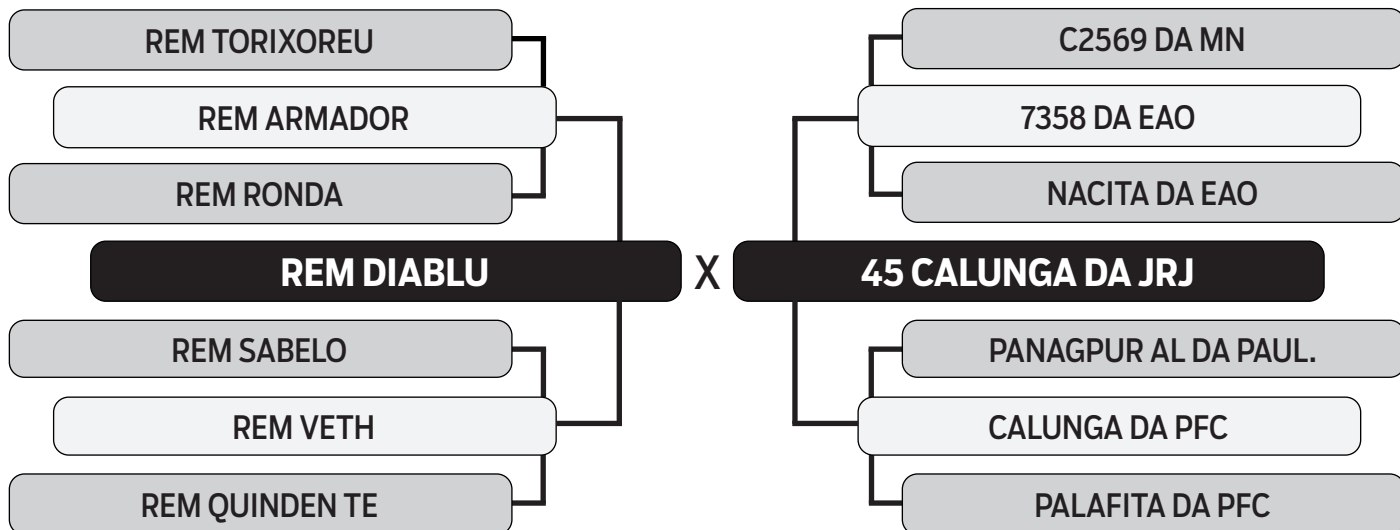

DECA: 1



LOTE

29

INDIVIDUAL

Vendedor: JRJ AGROPECUÁRIA

741 DA JRJ

SEXO: MACHO - REG: JRJT 741 - RAÇA: NELORE PO - NASC.: 29/11/2021
PE: 32 CM

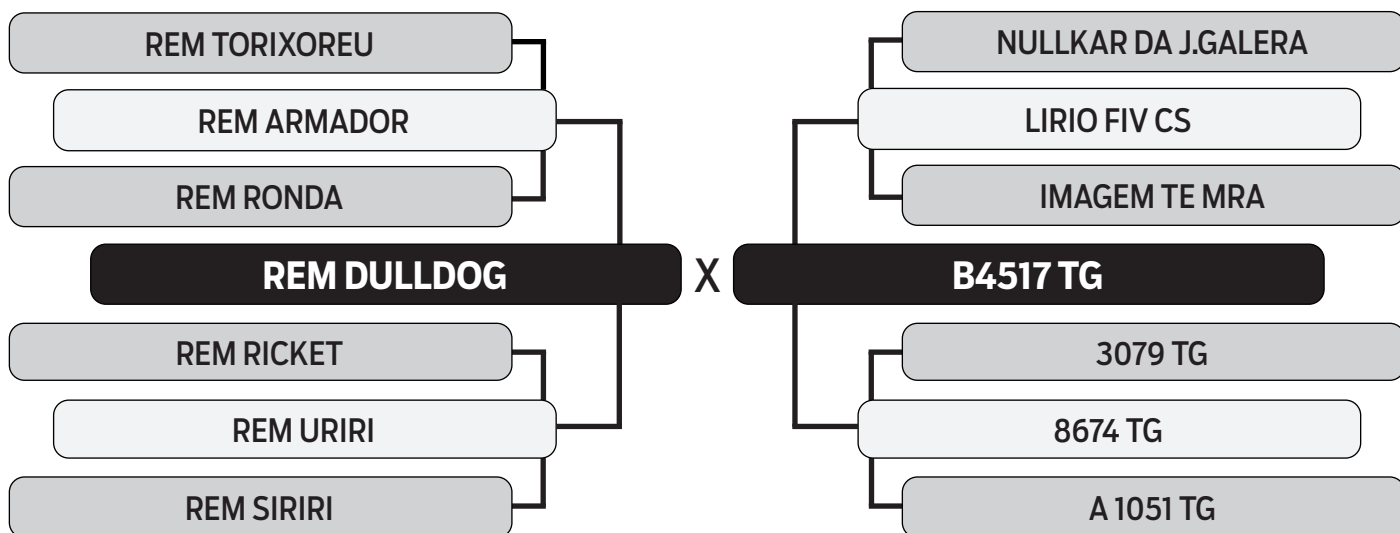

LOTE **30**
INDIVIDUAL

Vendedor: JRJ AGROPECUÁRIA

PRIMEIRO 610 DA JRJ

SEXO: MACHO - REG: JRJT 610 - RAÇA: NELORE PO - NASC.: 01/10/2021
PE: 34 CM

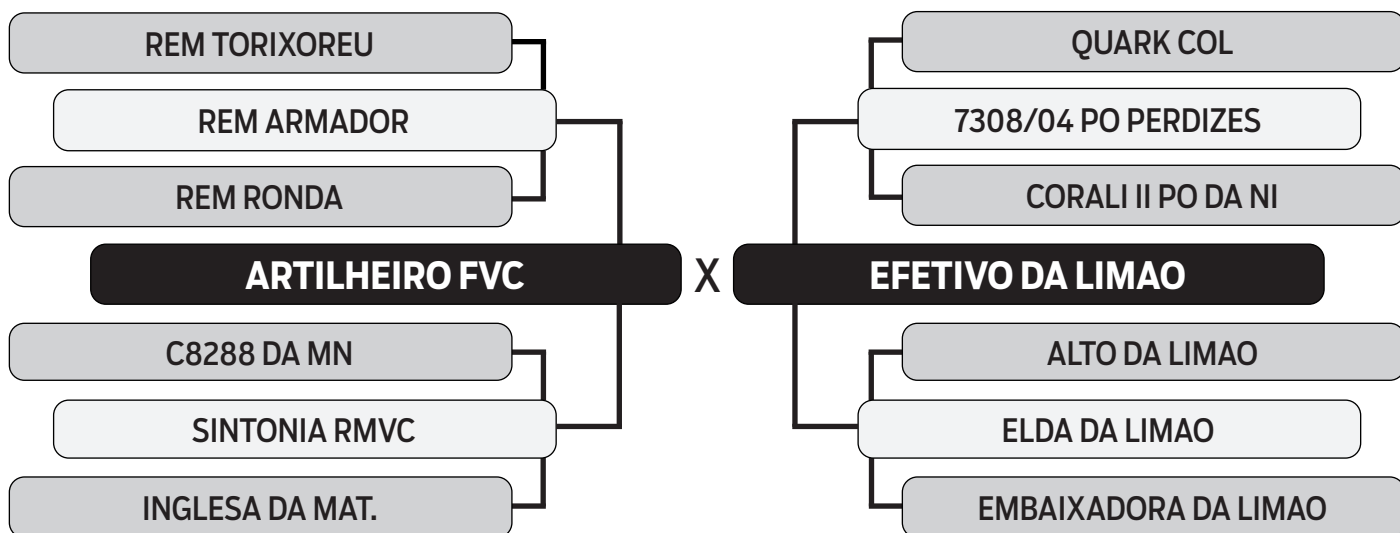

DECA: 2



LOTE

31

INDIVIDUAL

Vendedor: **JRJ AGROPECUÁRIA**

726 DA JRJ

SEXO: **MACHO** - REG: **JRJT 726** - RAÇA: **NELORE PO** - NASC.: **27/11/2021**
PE: **31 CM**

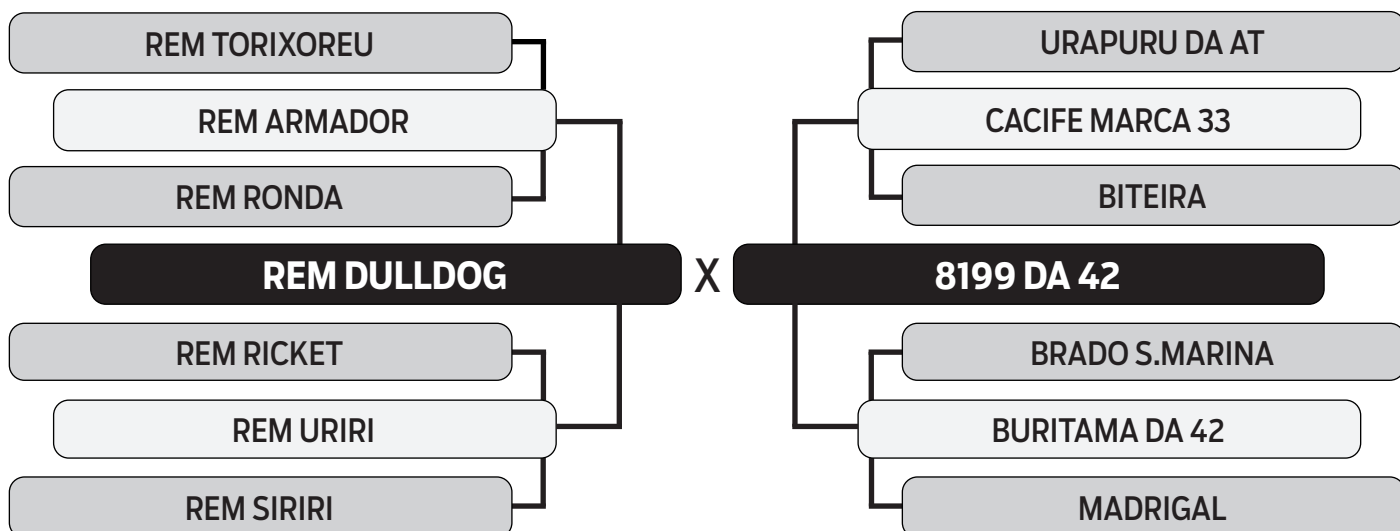

LOTE **32**
INDIVIDUAL

Vendedor: JRJ AGROPECUÁRIA

619 DA JRJ

SEXO: MACHO - REG: JRJT 619 - RAÇA: NELORE PO - NASC.: 02/10/2021
PE: 33 CM

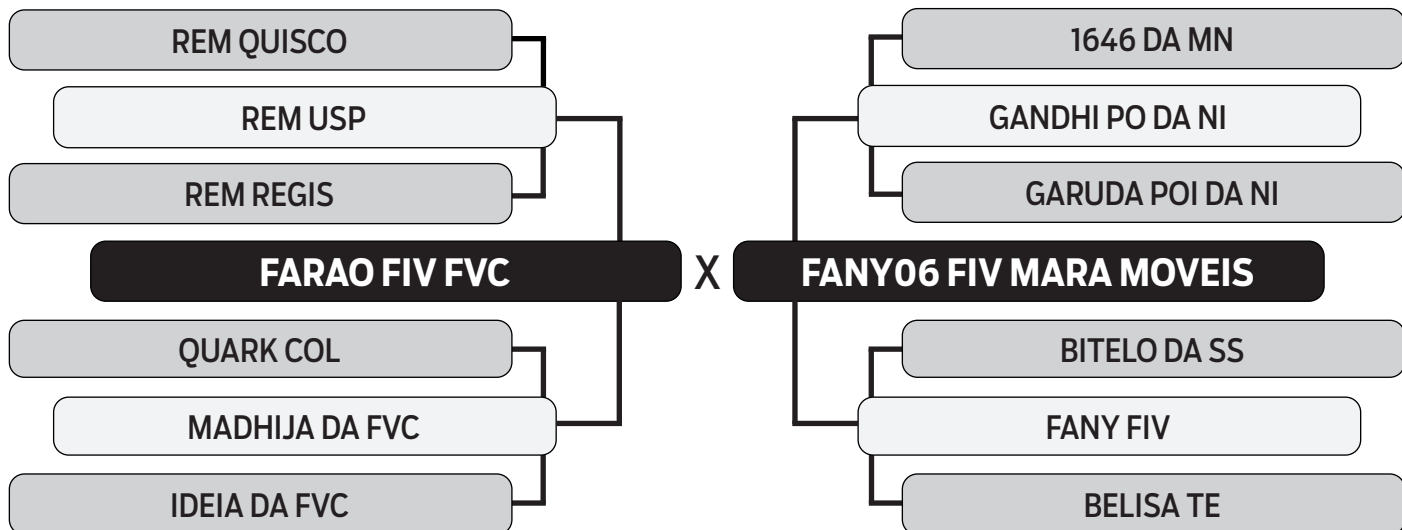

DECA: 1



LOTE

33

INDIVIDUAL

Vendedor: JRJ AGROPECUÁRIA

812 DA JRJ

SEXO: MACHO - REG: JRJT 812 - RAÇA: NELORE PO - NASC.: 15/01/2022
PE: 30 CM

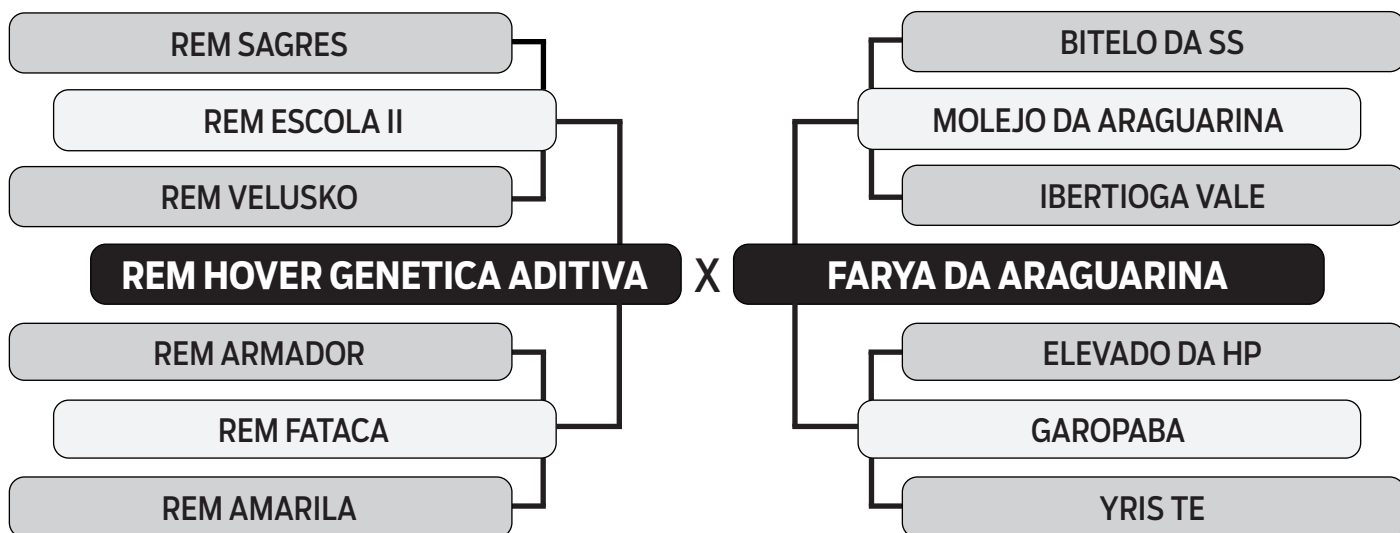

DECA: 2



LOTE

34

INDIVIDUAL

Vendedor: JRJ AGROPECUÁRIA

830 DA JRJ

SEXO: MACHO - REG: JRJT 830 - RAÇA: NELORE PO - NASC.: 15/01/2022
PE: 31 CM

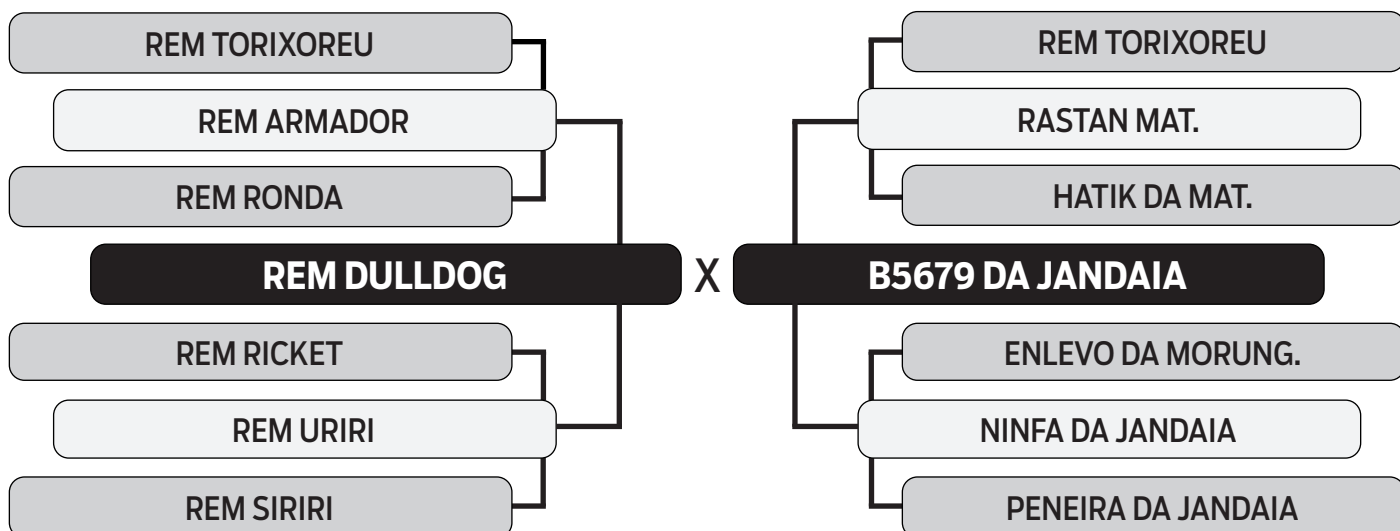

DECA: 1



LOTE

35

INDIVIDUAL

Vendedor: JRJ AGROPECUÁRIA

829 DA JRJ

SEXO: MACHO - REG: JRJT 829 - RAÇA: NELORE PO - NASC.: 15/01/2022

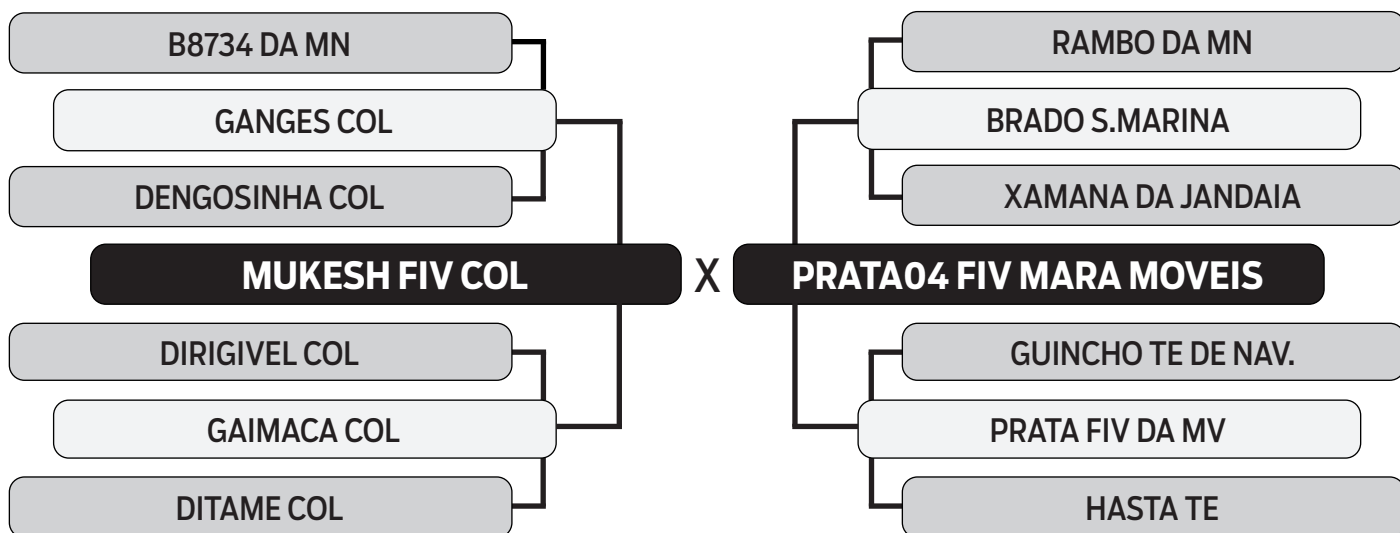

DECA: 2



LOTE

36

INDIVIDUAL

Vendedor: JRJ AGROPECUÁRIA

685 DA JRJ

SEXO: MACHO - REG: JRJT 685 - RAÇA: NELORE PO - NASC.: 25/11/2021
PE: 30 CM

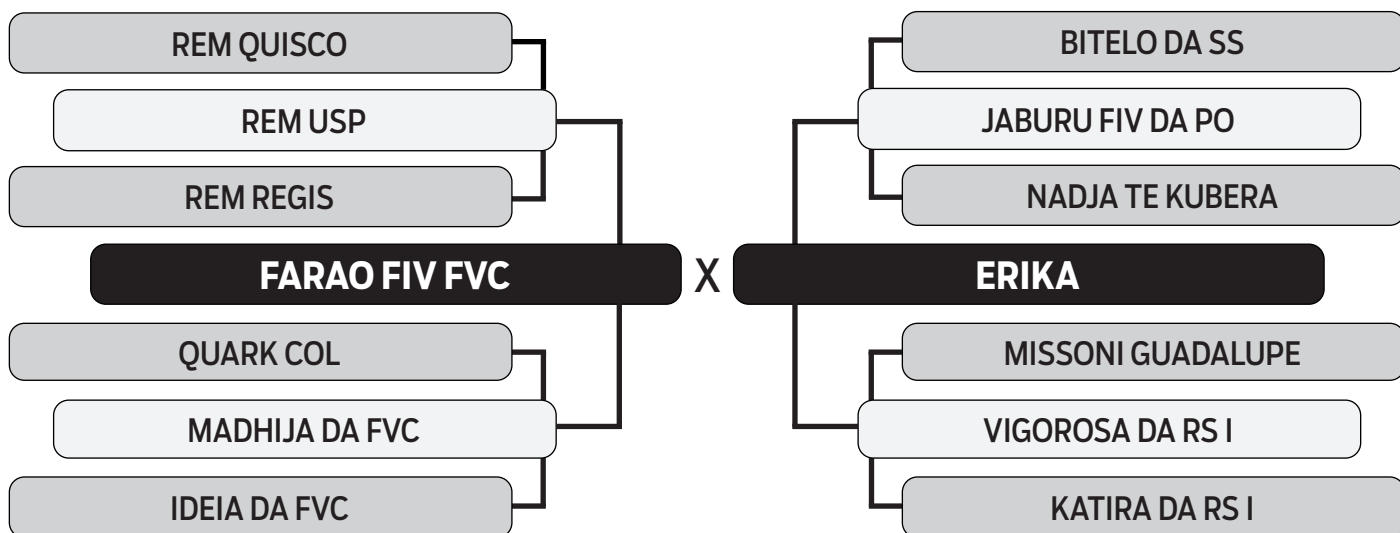

DECA: 1



LOTE

37

INDIVIDUAL

Vendedor: JRJ AGROPECUÁRIA

623 DA JRJ

SEXO: MACHO - REG: JRJT 623 - RAÇA: NELORE PO - NASC.: 03/10/2021
PE: 31 CM

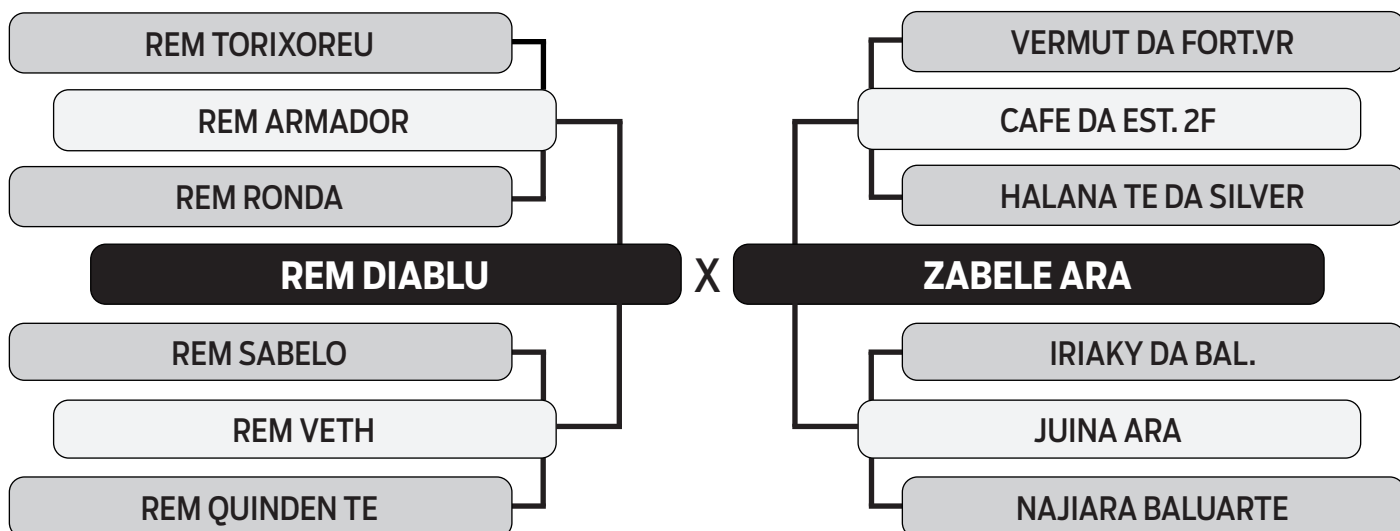

DECA: 2



LOTE

38

INDIVIDUAL

Vendedor: JRJ AGROPECUÁRIA

751 DA JRJ

SEXO: MACHO - REG: JRJT 751 - RAÇA: NELORE PO - NASC.: 30/11/2021
PE: 34 CM

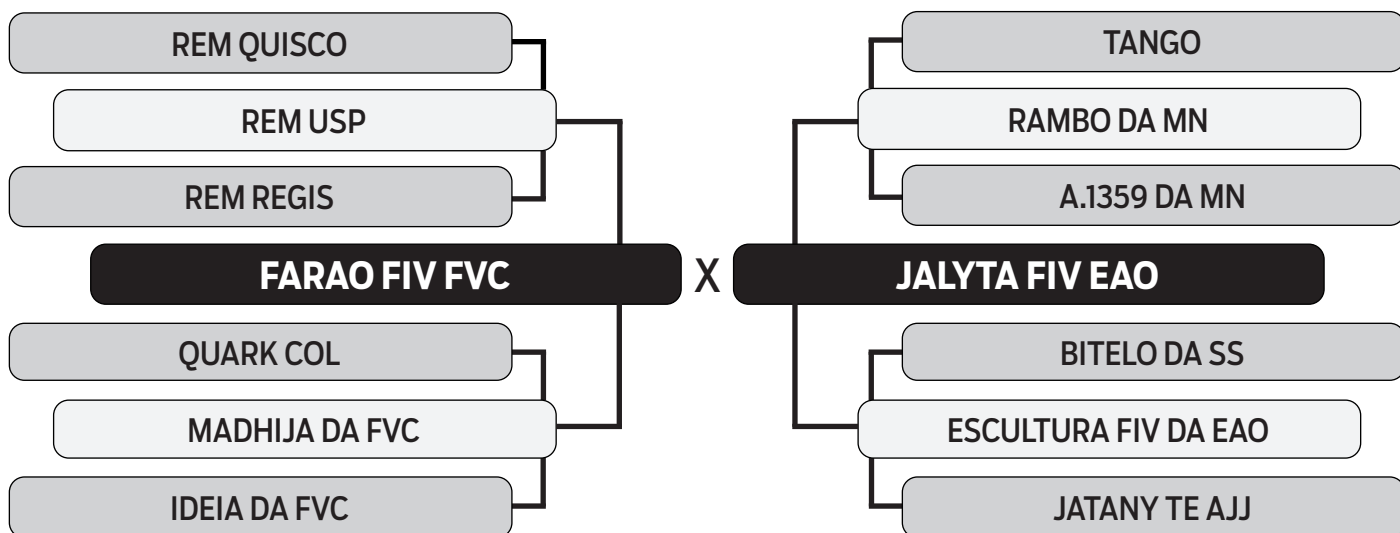

DECA: 1



LOTE **39**
INDIVIDUAL

Vendedor: **JRJ AGROPECUÁRIA**

753 DA JRJ

SEXO: **MACHO** - REG: **JRJT 753** - RAÇA: **NELORE PO** - NASC.: **01/12/2021**
PE: **32 CM**

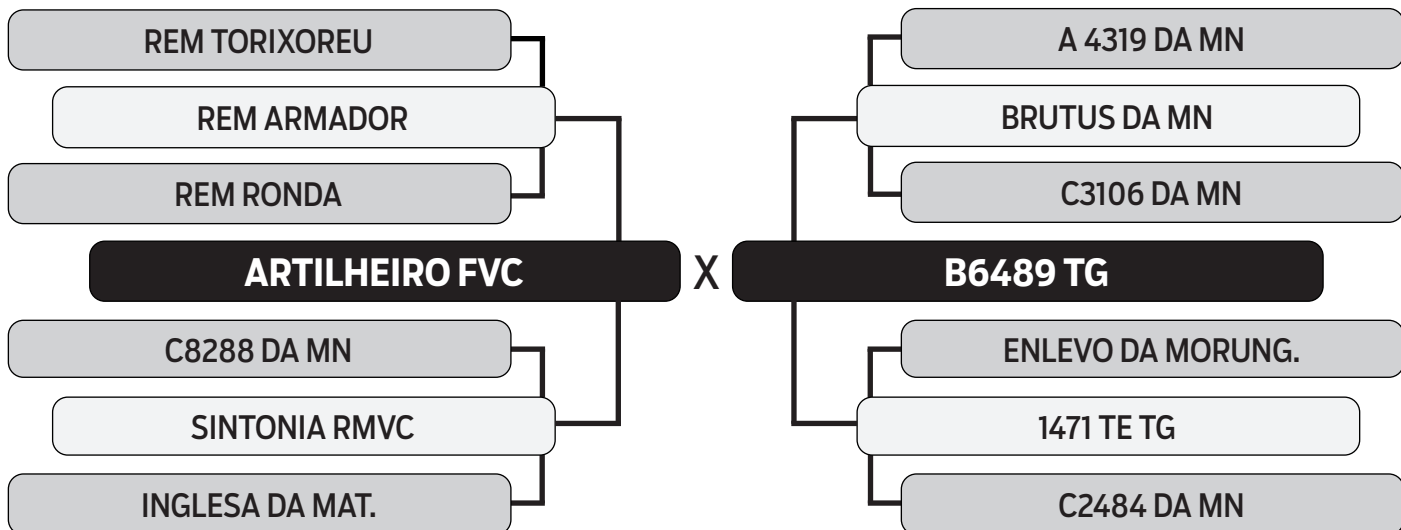

DECA: 3



LOTE

40

INDIVIDUAL

Vendedor: JRJ AGROPECUÁRIA

757 DA JRJ

SEXO: MACHO - REG: JRJT 757 - RAÇA: NELORE PO - NASC.: 01/12/2021
PE: 32 CM

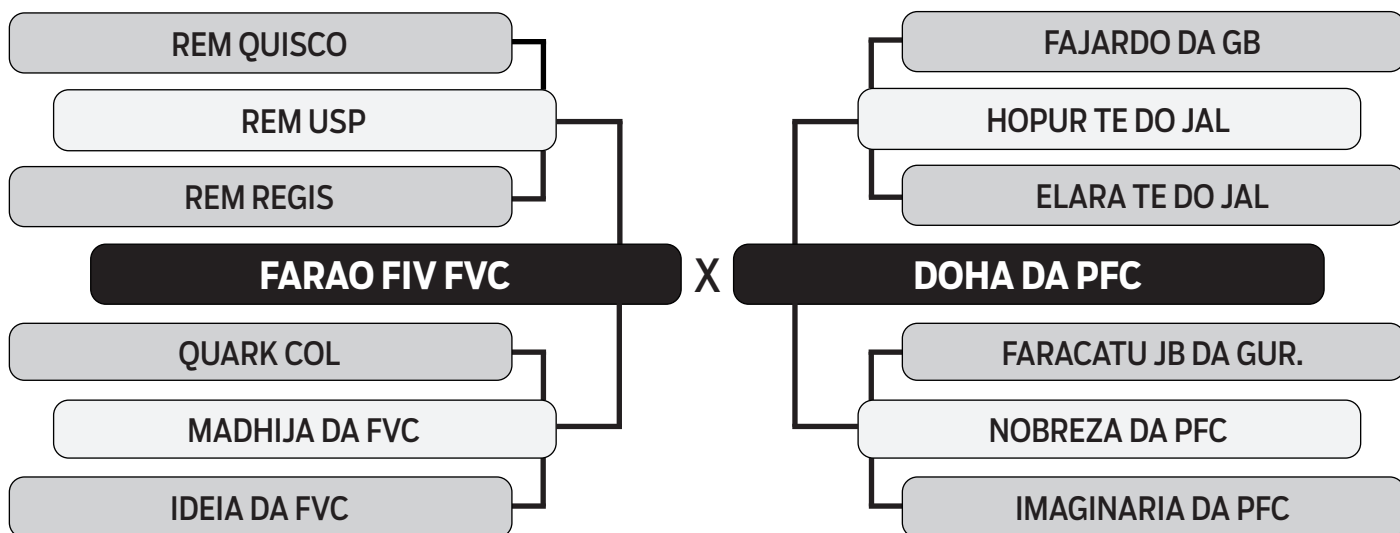

DECA: 1



LOTE

41

INDIVIDUAL

Vendedor: JRJ AGROPECUÁRIA

709 DA JRJ

SEXO: MACHO - REG: JRJT 709 - RAÇA: NELORE PO - NASC.: 26/11/2021
PE: 30 CM

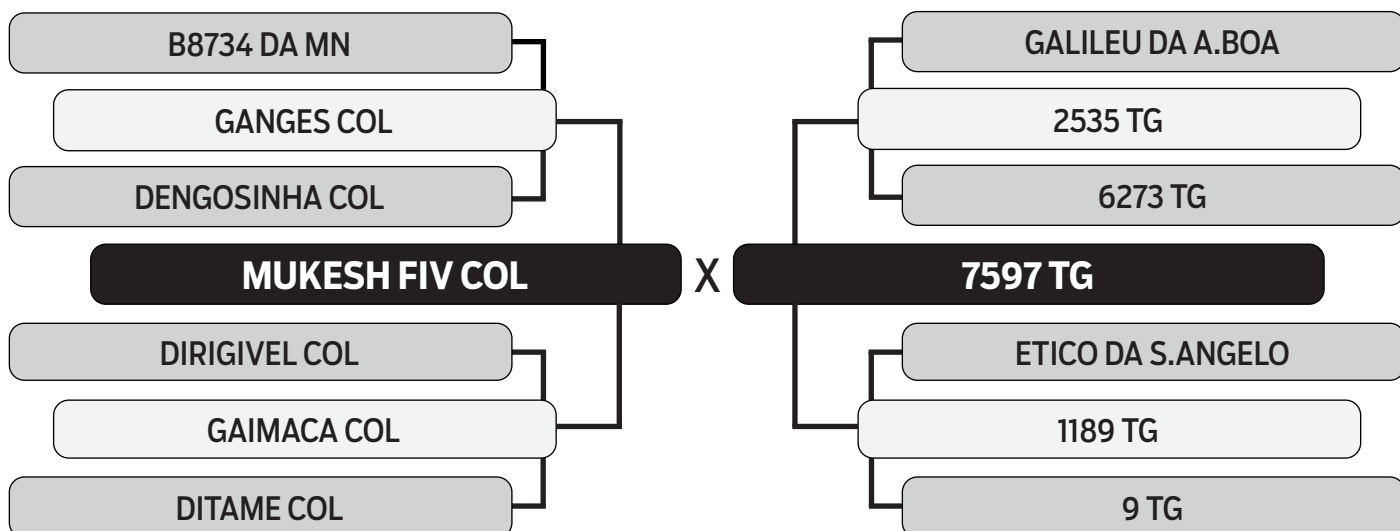

DECA: 2



LOTE

42

DUPLO

Vendedor: JRJ AGROPECUÁRIA

745 DA JRJ

SEXO: MACHO - REG: JRJT 745 - RAÇA: NELORE PO - NASC.: 29/11/2021
PE: 32 CM

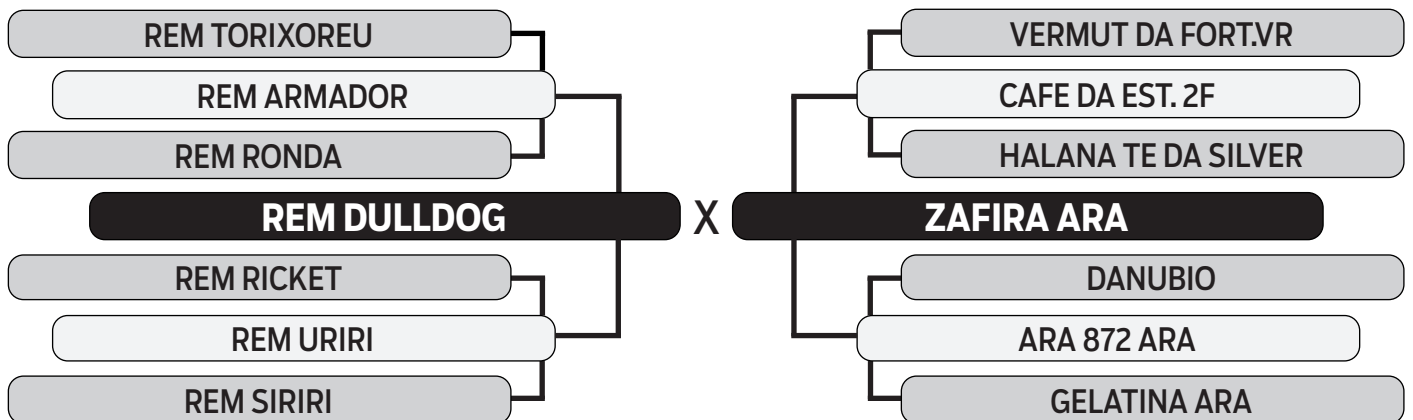

DECA: 1

797 DA JRJ

SEXO: MACHO - REG: JRJT 797 - RAÇA: NELORE PO - NASC.: 08/01/2022
PE: 30 CM

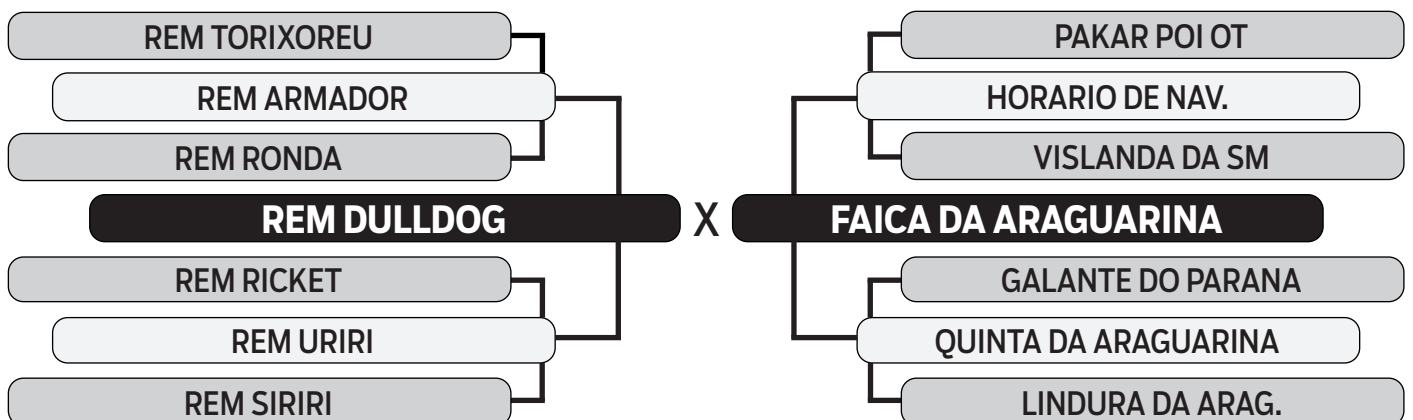

DECA: 2



LOTE **43**
 DUPLO

Vendedor: JRJ AGROPECUÁRIA

598 DA JRJ

SEXO: MACHO - REG: JRJT 598 - RAÇA: NELORE PO - NASC.: 27/09/2021
 PE: 35 CM

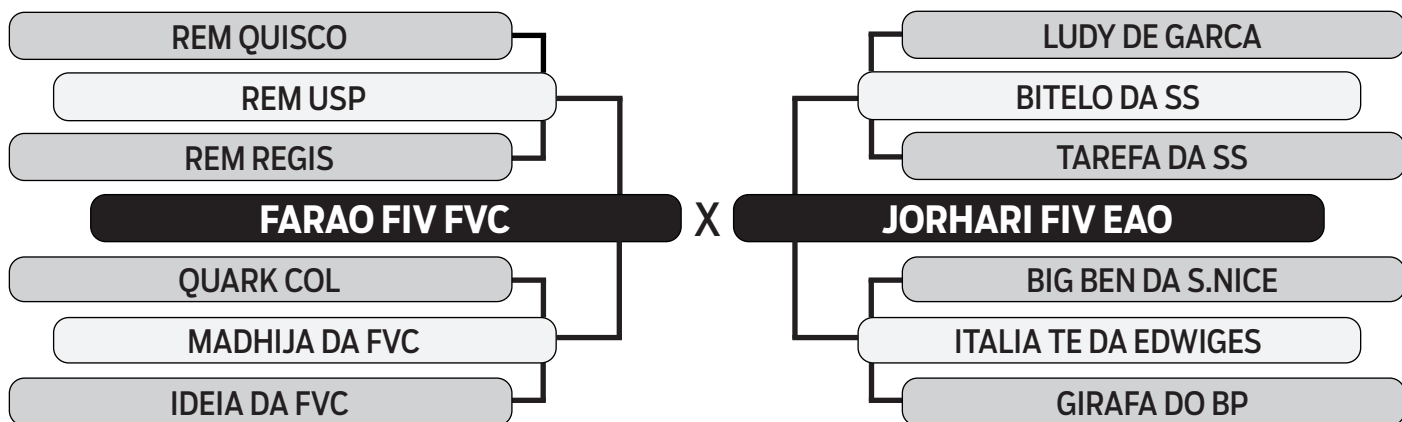

DECA: 1

699 DA JRJ

SEXO: MACHO - REG: JRJT 699 - RAÇA: NELORE PO - NASC.: 26/11/2021
 PE: 34 CM

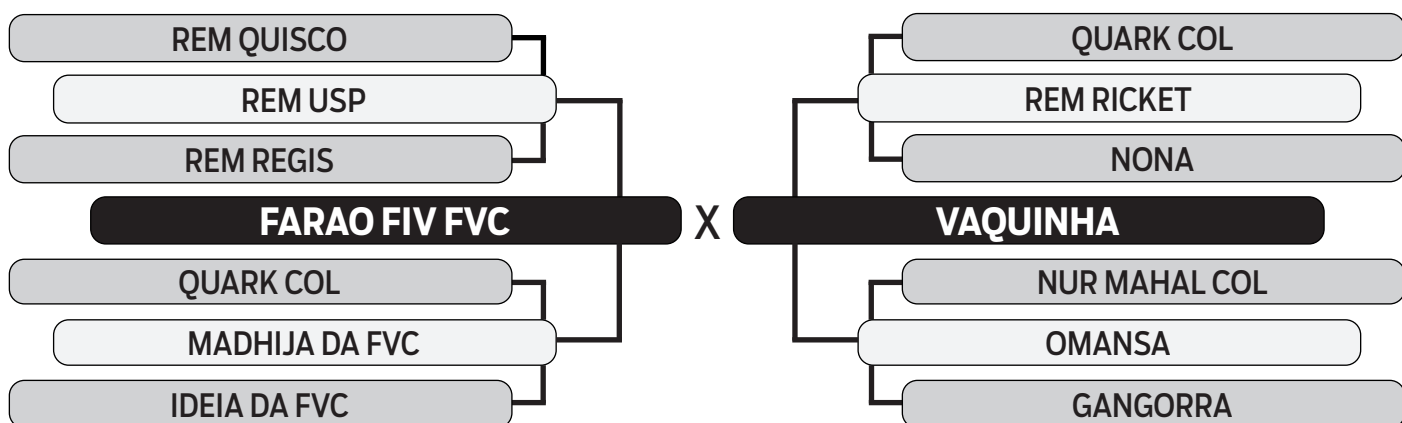

DECA: 1



LOTE **44**
 DUPLO

Vendedor: JRJ AGROPECUÁRIA

670 DA JRJ

SEXO: MACHO - REG: JRJT 670 - RAÇA: NELORE PO - NASC.: 20/11/2021
 PE: 29 CM

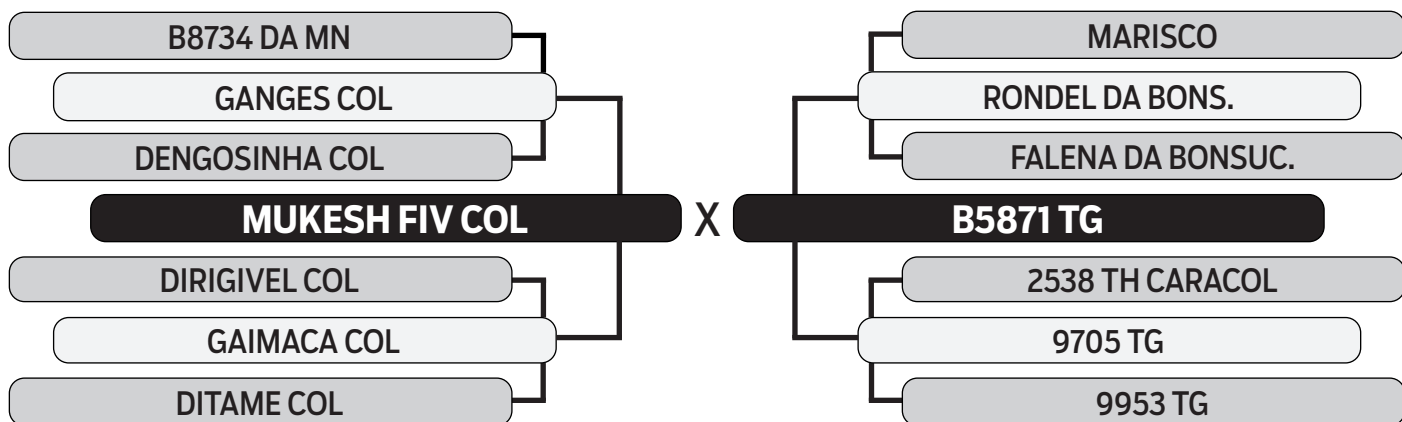

DECA: 3

810 DA JRJ

SEXO: MACHO - REG: JRJT 810 - RAÇA: NELORE PO - NASC.: 15/01/2022
 PE: 31 CM

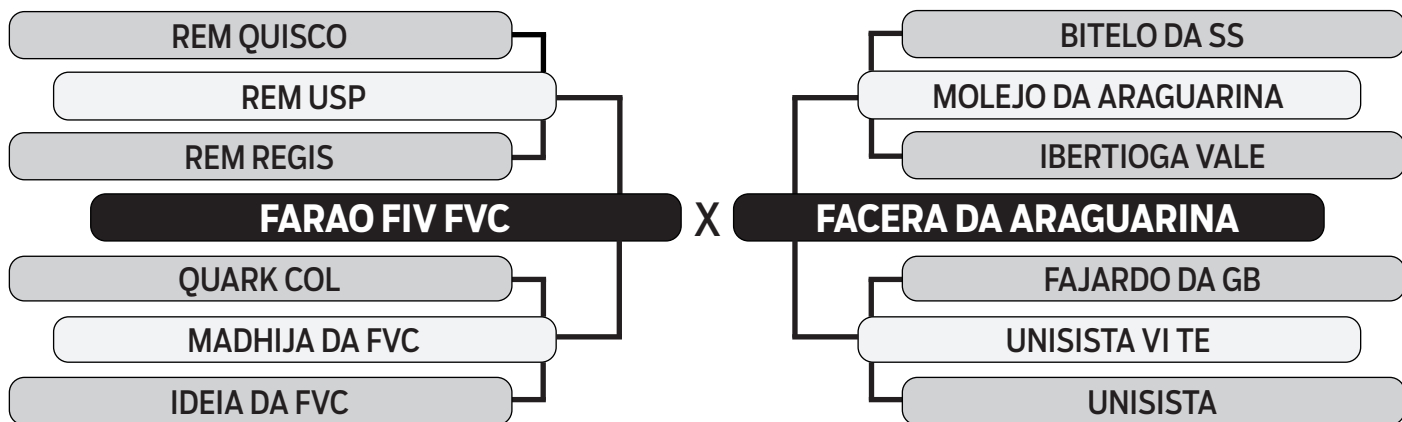

DECA: 1



LOTE

45

DUPLO

Vendedor: JRJ AGROPECUÁRIA

811 DA JRJ

SEXO: MACHO - REG: JRJT 811 - RAÇA: NELORE PO - NASC.: 15/01/2022
PE: 30 CM

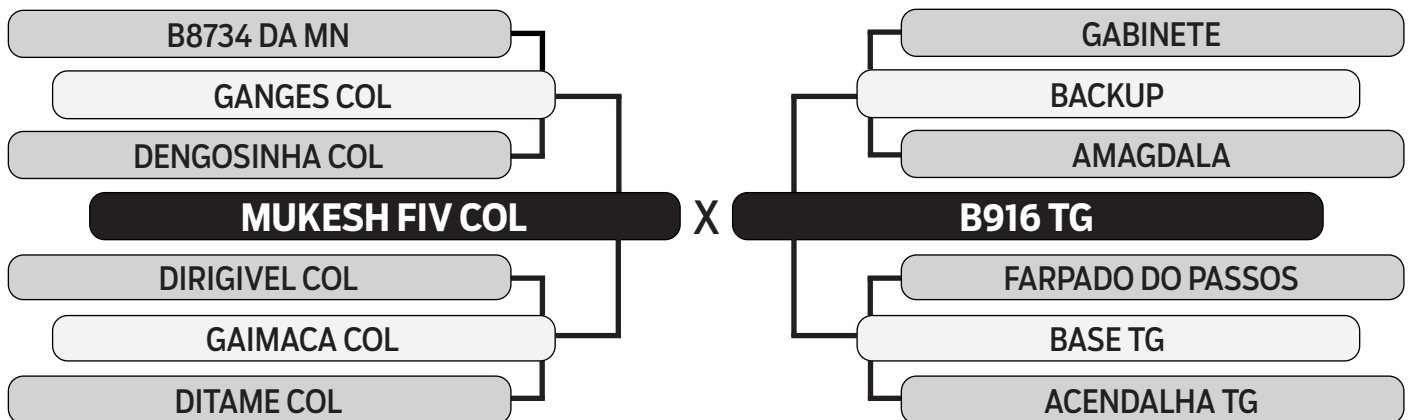

DECA: 2

795 DA JRJ

SEXO: MACHO - REG: JRJT 795 - RAÇA: NELORE PO - NASC.: 08/01/2022
PE: 31 CM

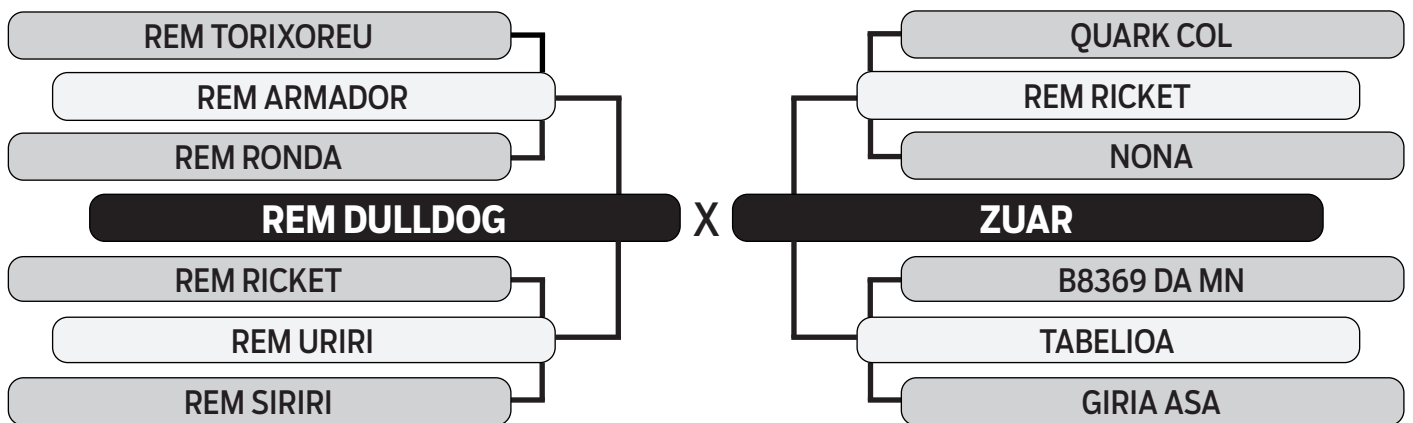

DECA: 1



LOTE **46**
 DUPLO

Vendedor: JRJ AGROPECUÁRIA

796 DA JRJ

SEXO: MACHO - REG: JRJT 796 - RAÇA: NELORE PO - NASC.: 08/01/2022
 PE: 30 CM

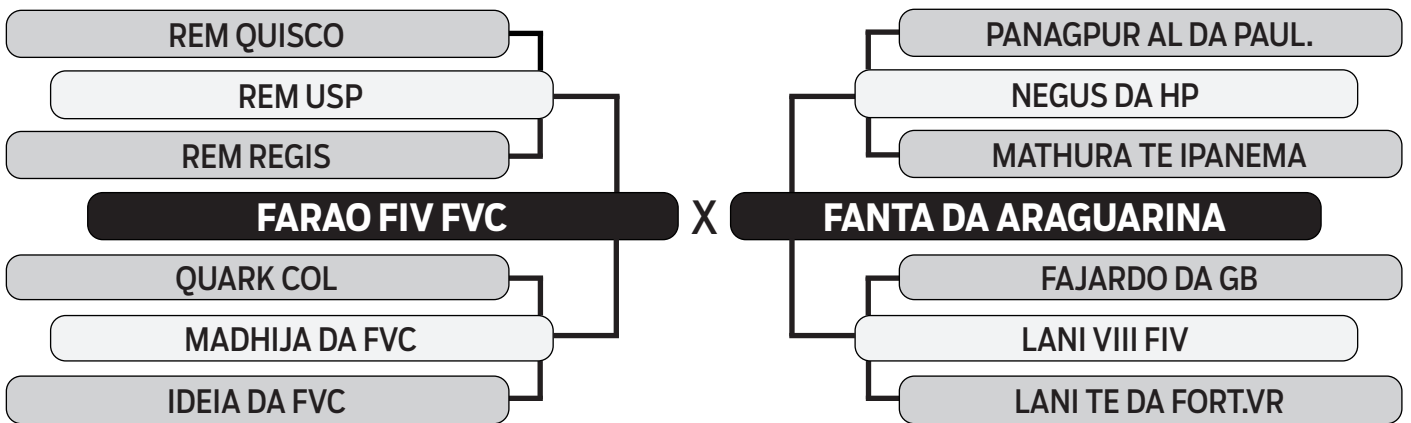

DECA: 1

784 DA JRJ

SEXO: MACHO - REG: JRJT 784 - RAÇA: NELORE PO - NASC.: 04/01/2022
 PE: 25 CM

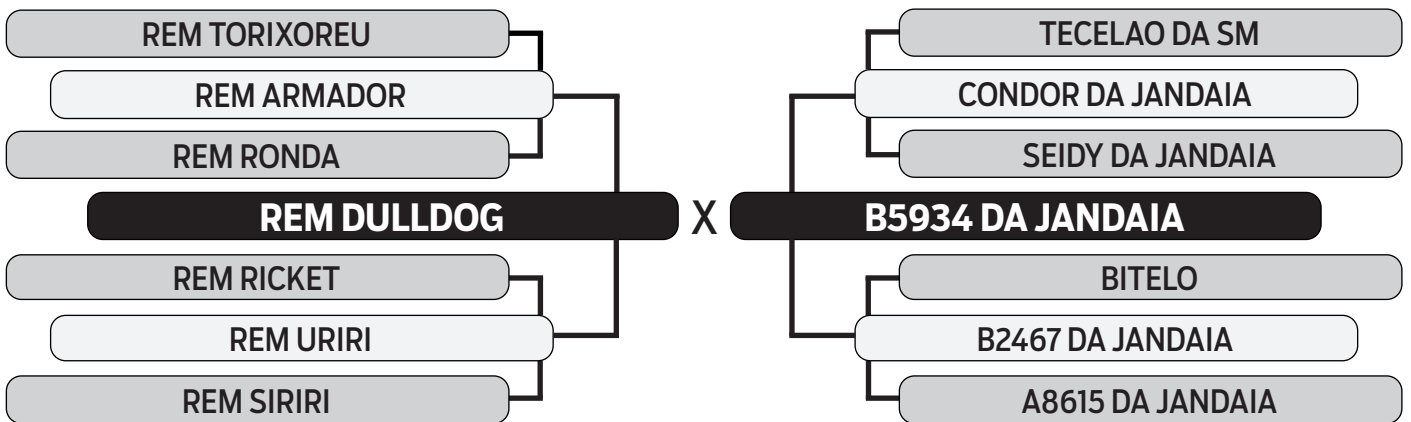

DECA: 1



LOTE **47**
 DUPLO

Vendedor: JRJ AGROPECUÁRIA

807 DA JRJ

SEXO: MACHO - REG: JRJT 807 - RAÇA: NELORE PO - NASC.: 15/01/2022
 PE: 29 CM

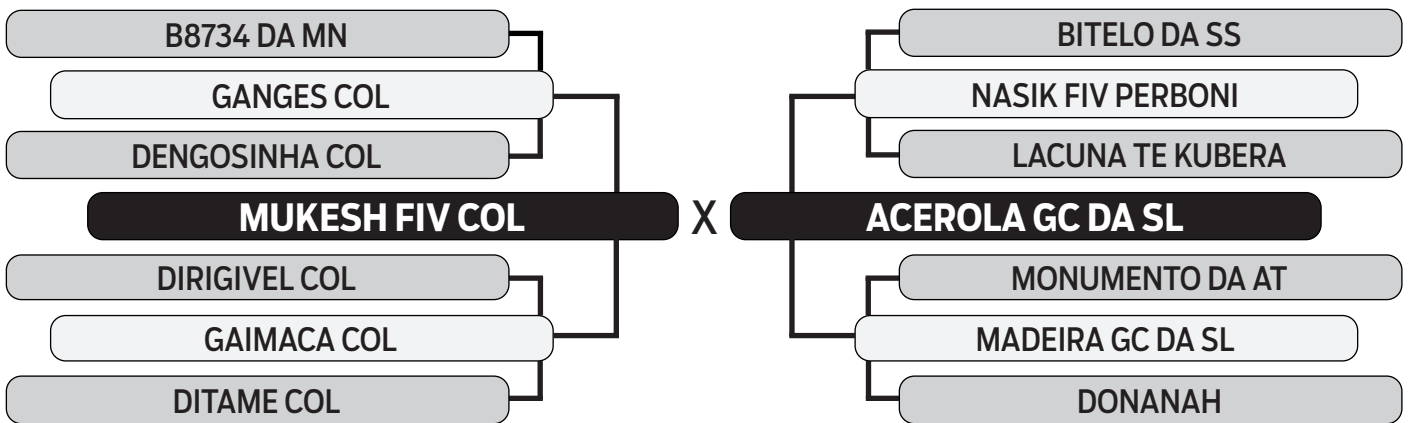

DECA: 4

727 DA JRJ

SEXO: MACHO - REG: JRJT 727 - RAÇA: NELORE PO - NASC.: 27/11/2021
 PE: 32 CM

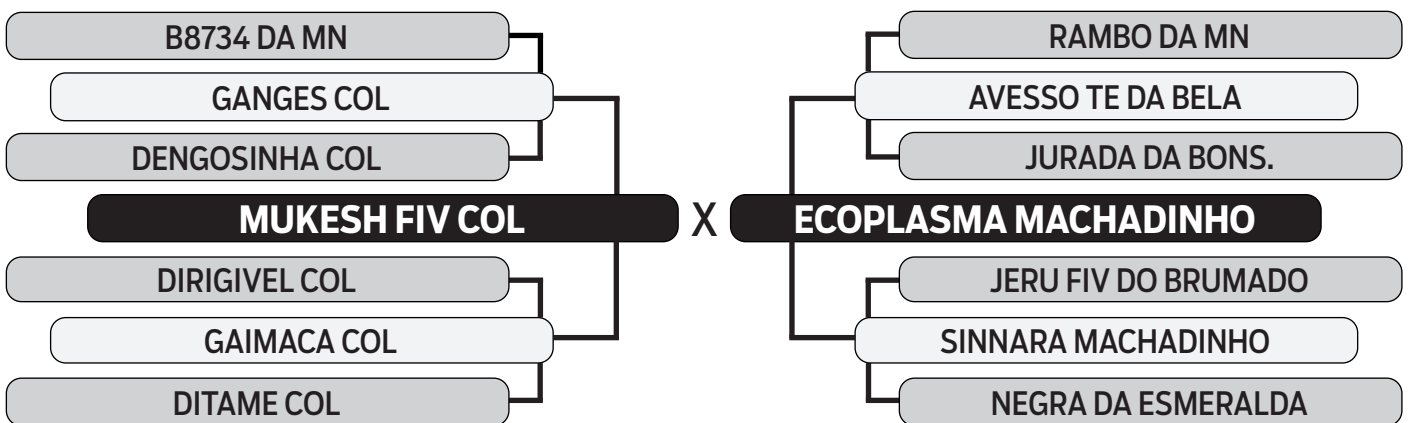

DECA: 1



LOTE **48**
 DUPLO

Vendedor: JRJ AGROPECUÁRIA

730 DA JRJ

SEXO: MACHO - REG: JRJT 730 - RAÇA: NELORE PO - NASC.: 28/11/2021
 PE: 30 CM

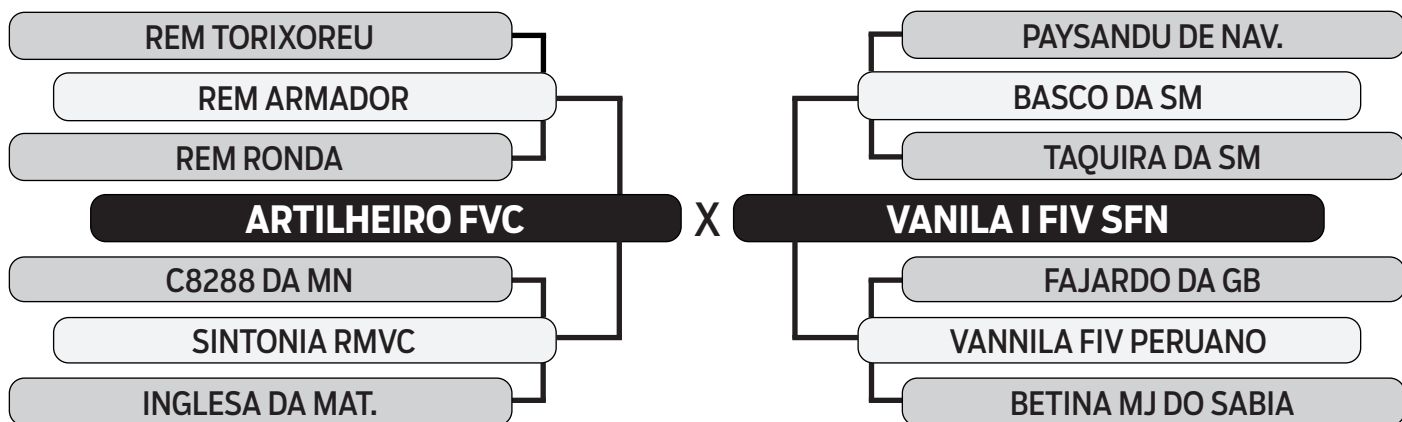

DECA: 4

677 DA JRJ

SEXO: MACHO - REG: JRJT 677 - RAÇA: NELORE PO - NASC.: 23/11/2021
 PE: 33 CM

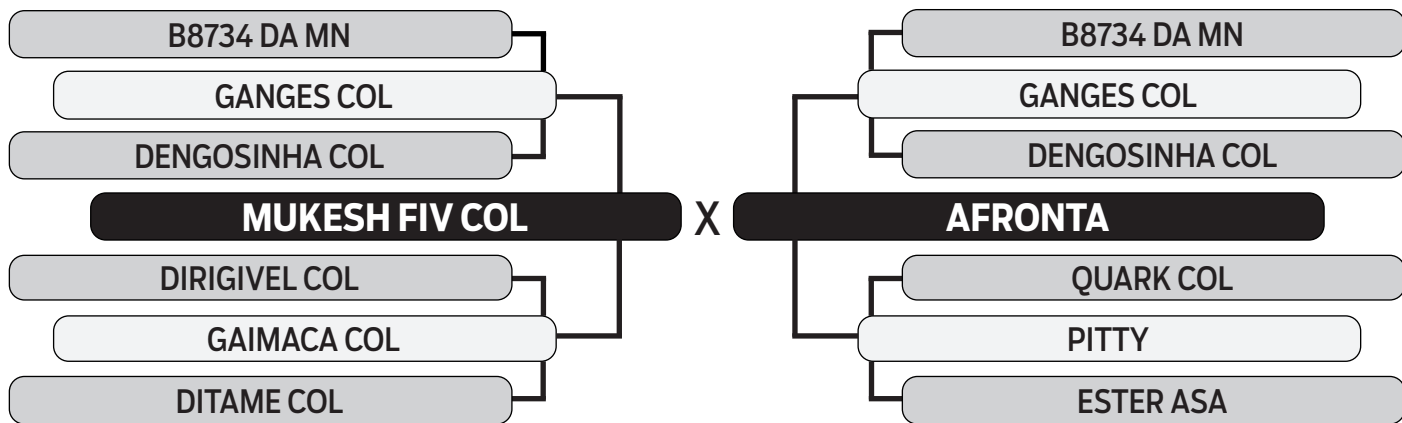

DECA: 1



LOTE **49**
 DUPLO

Vendedor: JRJ AGROPECUÁRIA

737 DA JRJ

SEXO: MACHO - REG: JRJT 737 - RAÇA: NELORE PO - NASC.: 29/11/2021
 PE: 30 CM

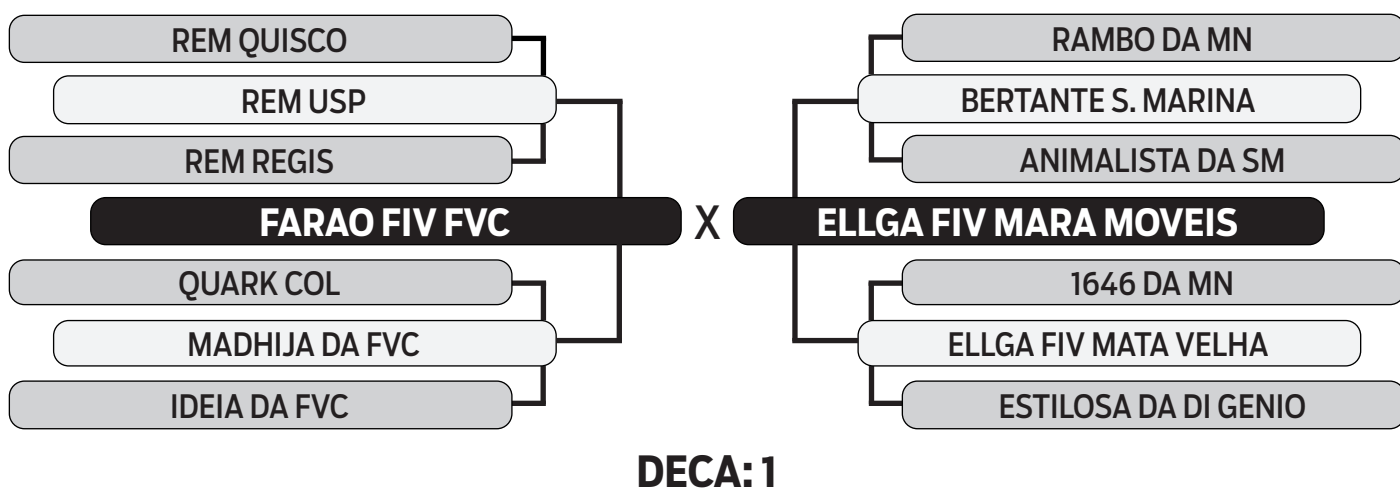

710 DA JRJ

SEXO: MACHO - REG: JRJT 710 - RAÇA: NELORE PO - NASC.: 26/11/2021
 PE: 29 CM

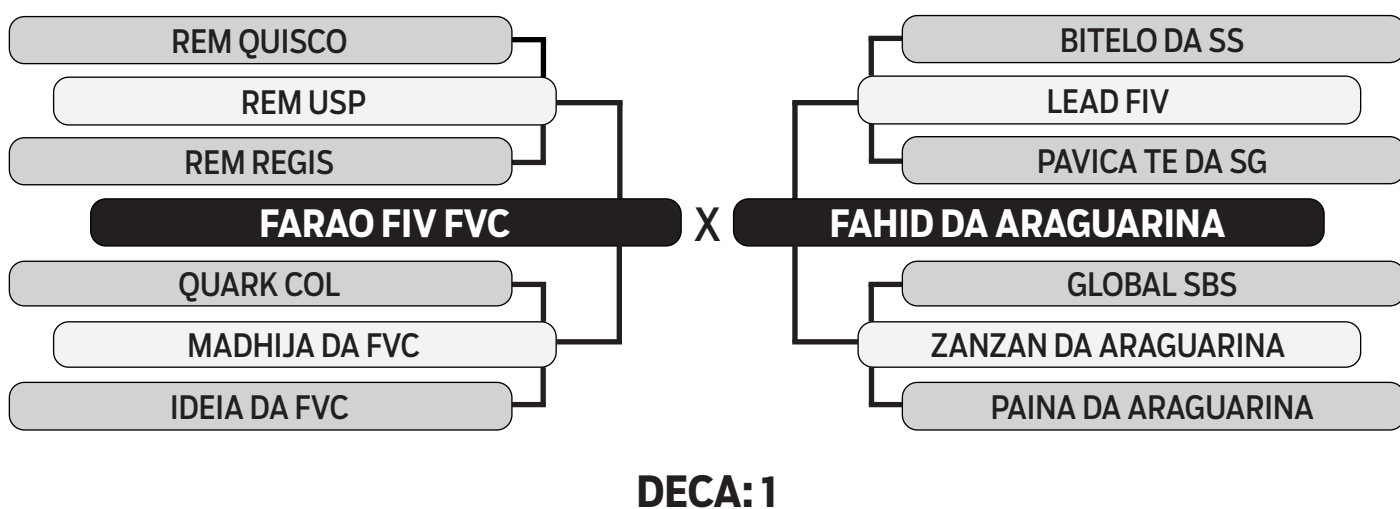

LOTE **50**
INDIVIDUAL

Vendedor: **JRJ AGROPECUÁRIA**

708 DA JRJ

SEXO: **MACHO** - REG: **JRJT 708** - RAÇA: **NELORE PO** - NASC.: **26/11/2021**
PE: **34 CM**

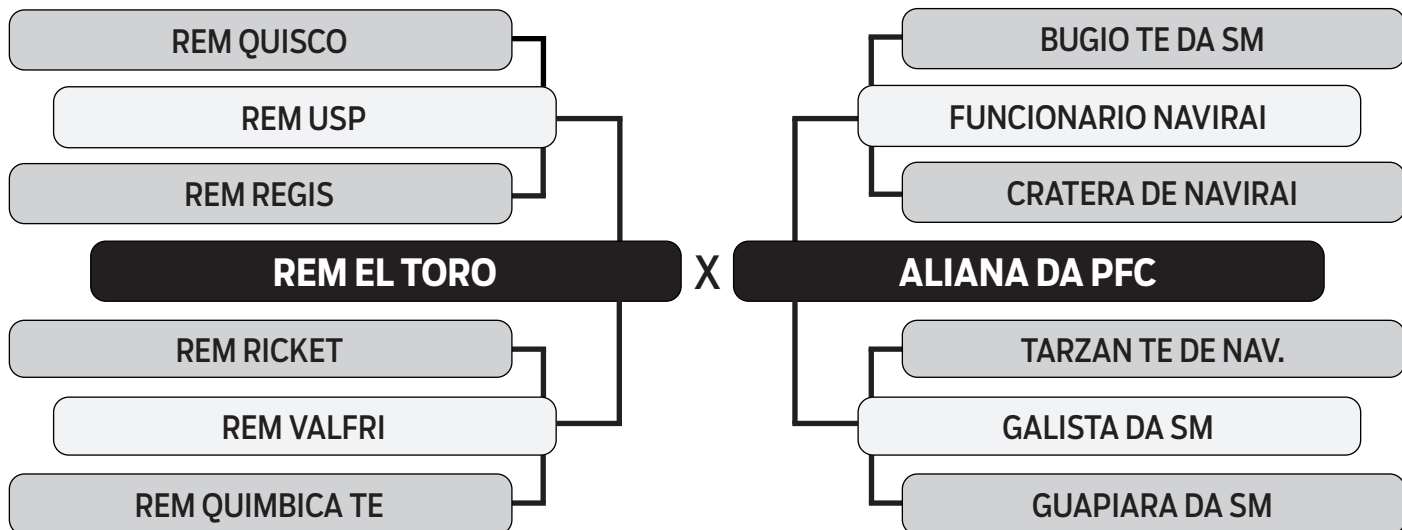

DECA: 3



LOTE **51**
INDIVIDUAL

Vendedor: JRJ AGROPECUÁRIA

648 DA JRJ

SEXO: MACHO - REG: JRJT 648 - RAÇA: NELORE PO - NASC.: 30/10/2021
PE: 29 CM

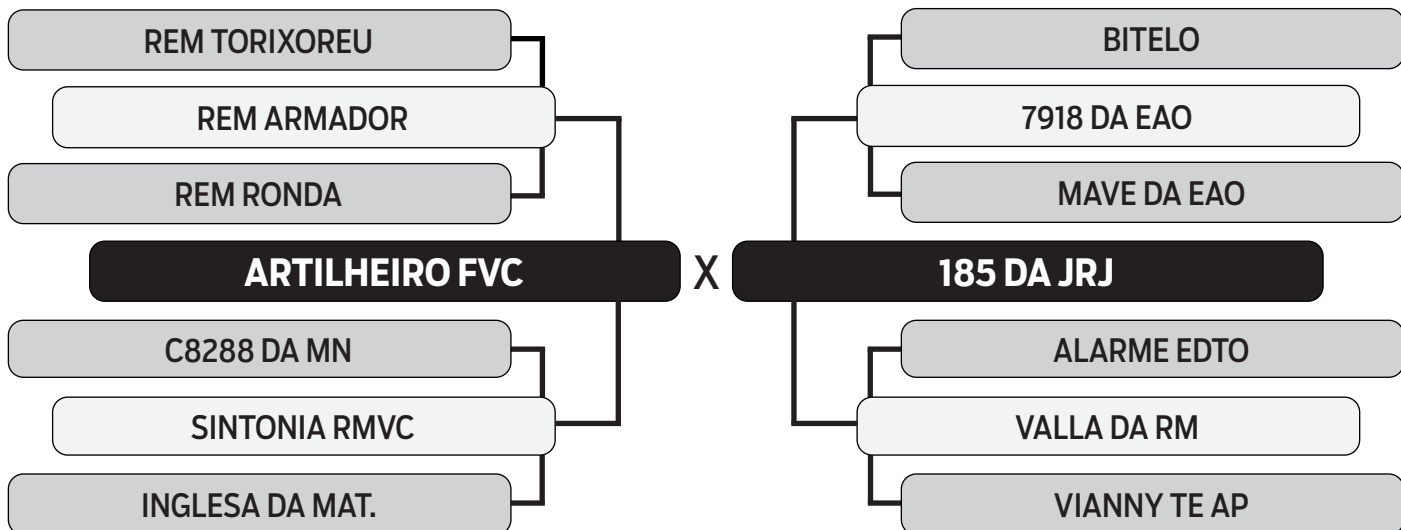

DECA: 3



LOTE

52

INDIVIDUAL

Vendedor: JRJ AGROPECUÁRIA

2176 TERRA GRANDE

SEXO: FÊMEA - REG: ATG 2176 - RAÇA: NELORE PO - NASC.: 22/08/2014

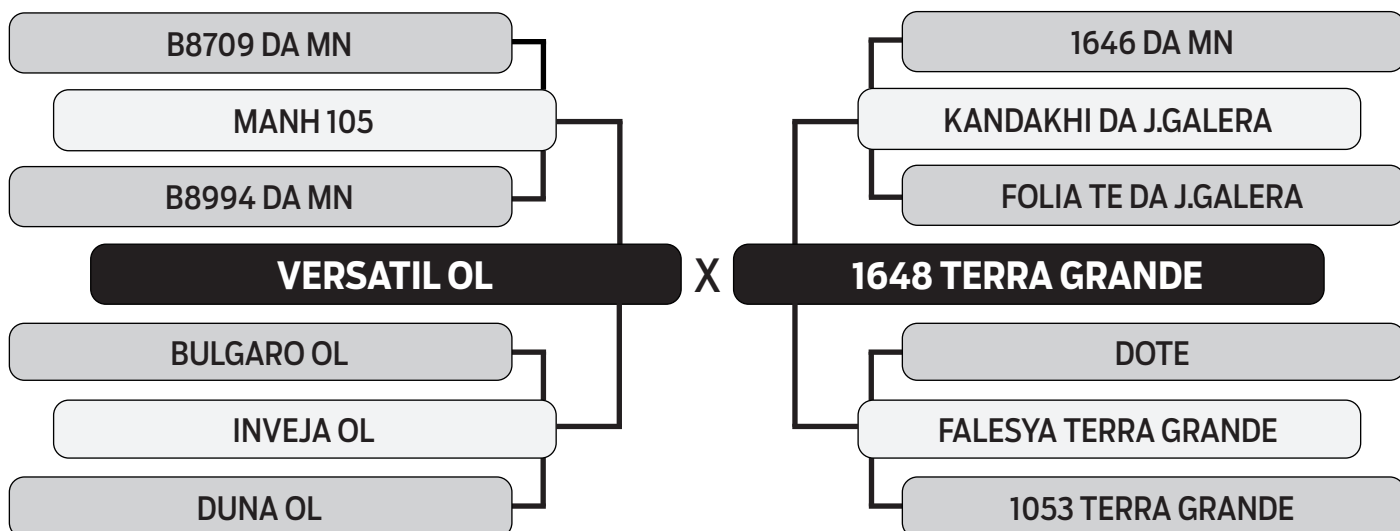

DECA: 1

COBERTA DO EAO 7918 EM 29/06/2023



LOTE **53**
 DUPLO

Vendedor: JRJ AGROPECUÁRIA

GYPSYANA DA JRJ

SEXO: FÊMEA - REG: JRJZ 286 - RAÇA: NELORE PO - NASC.: 06/11/2022

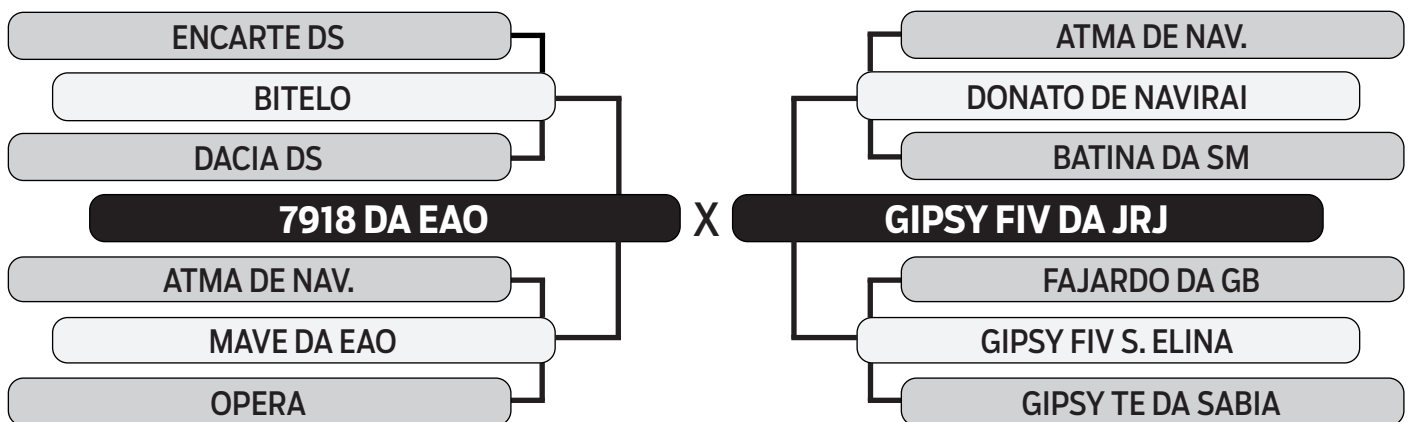

DECA: 4

NATURES DA JRJ

SEXO: FÊMEA - REG: JRJZ 285 - RAÇA: NELORE PO - NASC.: 25/09/2022

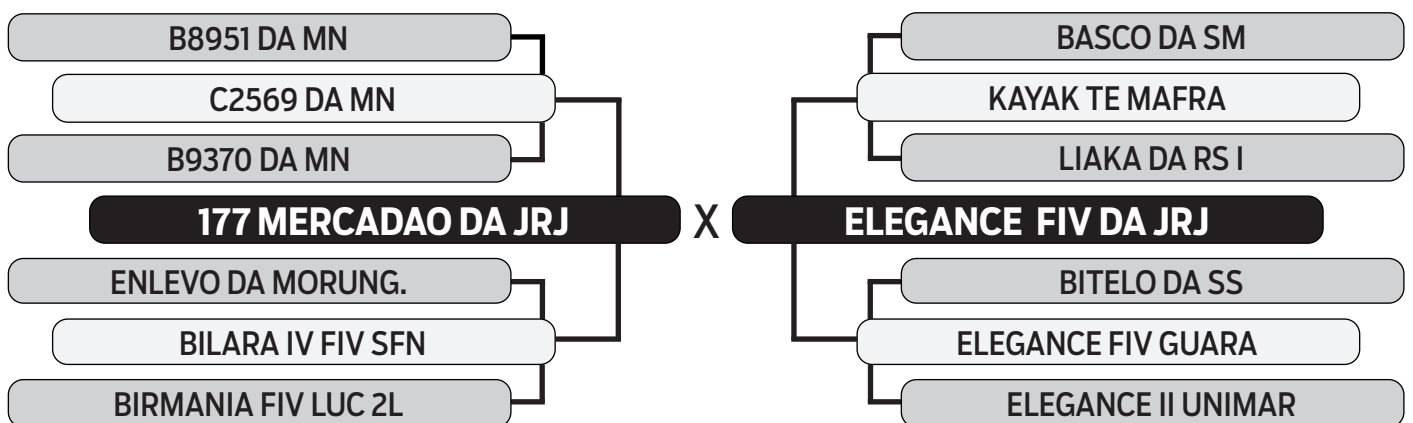

DECA: 5



LOTE

54

INDIVIDUAL

Vendedor: JRJ AGROPECUÁRIA

228 ZICCA FIV DA JRJ

SEXO: FÊMEA - REG: JRJZ 228 - RAÇA: NELORE PO - NASC.: 06/01/2020

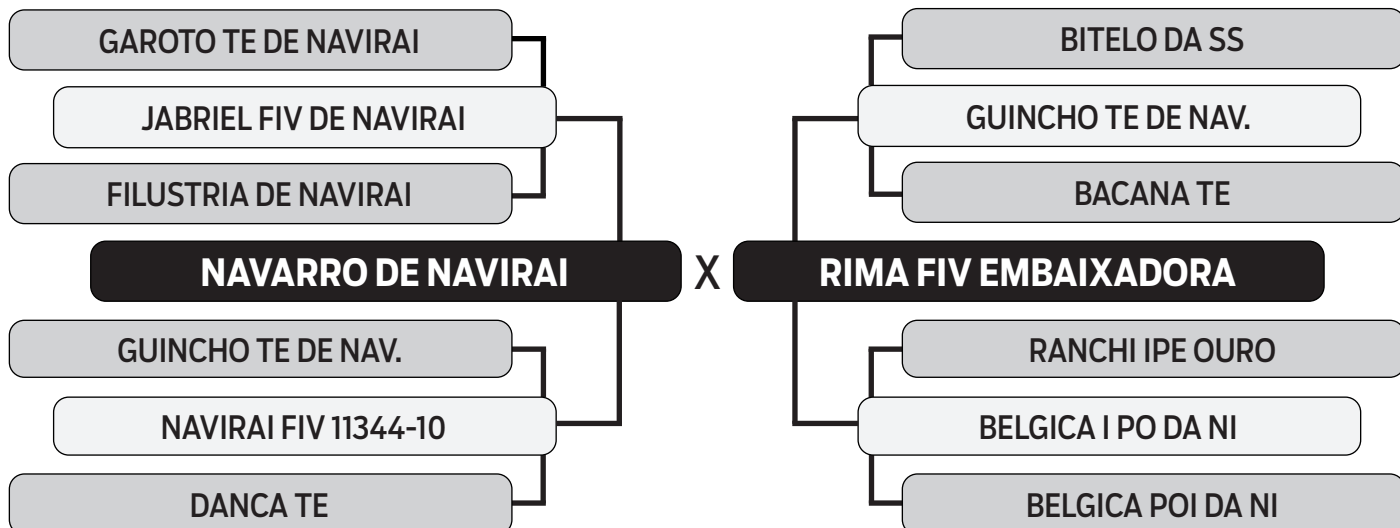

PARIDA DE FÊMEA (JRJZ 299) DO REM EL TORO EM 21/04/2023 - DECA 3



LOTE

55

INDIVIDUAL

Vendedor: JRJ AGROPECUÁRIA / HUGO

QUINTERIA DA EAO

SEXO: FÊMEA - REG: EAO 5661 - RAÇA: NELORE PO - NASC.: 07/08/2011

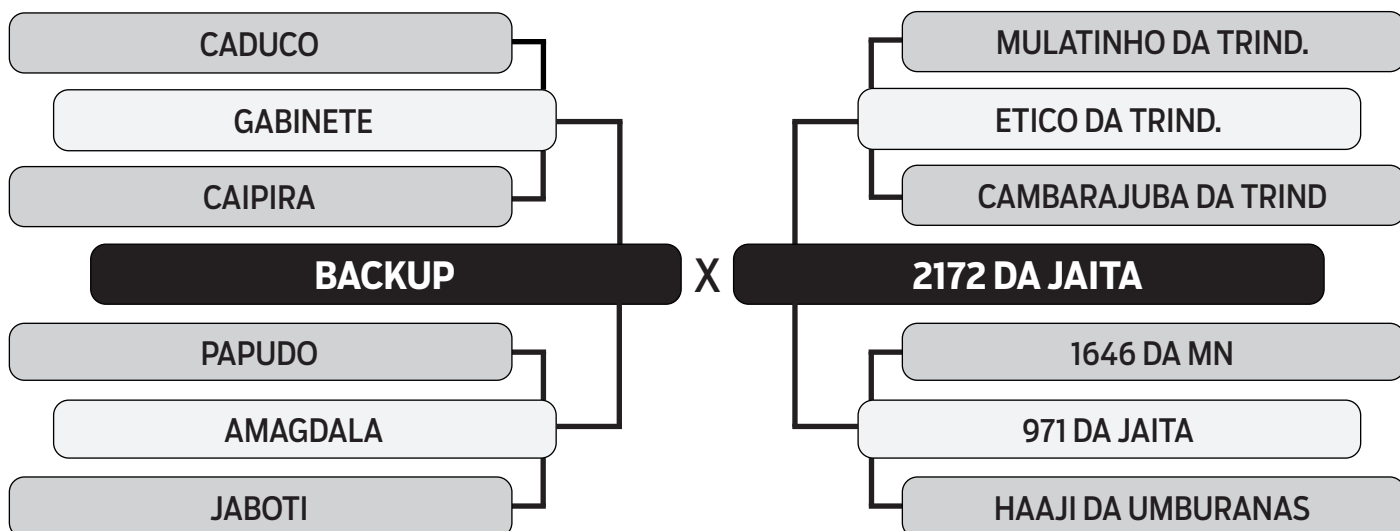

DECA: 1

DOADORA!!! PRENHE DO EAO 7918 EM 20/03/2023



LOTE

56

INDIVIDUAL

Vendedor: JRJ AGROPECUÁRIA

JELINIA FIV EAO

SEXO: FÊMEA - REG: EAON 3980 - RAÇA: NELORE PO - NASC.: 30/11/2015

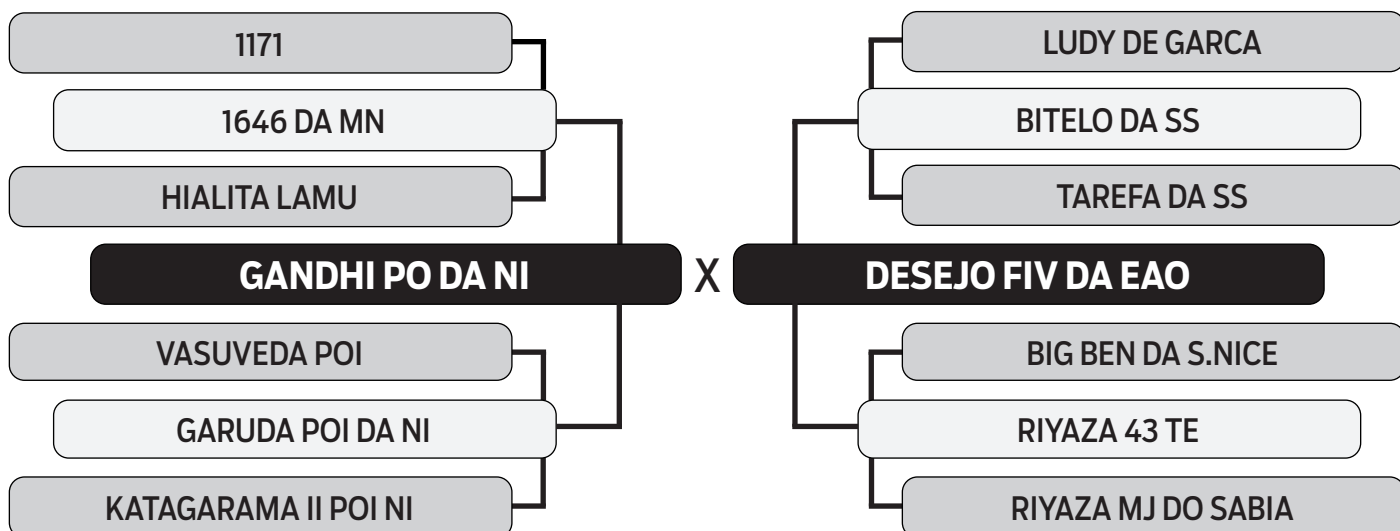

DECA: 5

PARIDA DE FÊMEA (JRJZ 302) DO 7918 DA EAO EM 05/07/2023



LOTE

57

INDIVIDUAL

Vendedor: JRJ AGROPECUÁRIA

PRATA05 FIV MARA MOVEIS

SEXO: FÊMEA - REG: MARA 702 - RAÇA: NELORE PO - NASC.: 05/11/2016

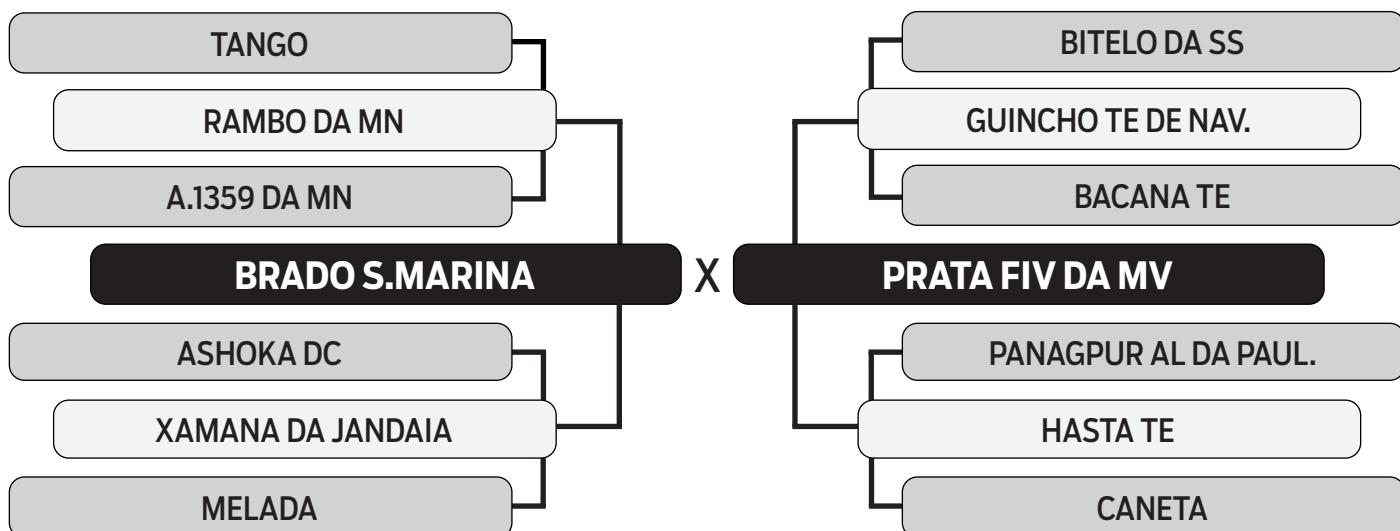

DECA: 4

PRENHE DO EAO 7918 EM 29/06/2023



LOTE

58

DUPLO

Vendedor: JRJ AGROPECUÁRIA

AFULLOR DU VALLE

SEXO: FÊMEA - REG: NLSC 64 - RAÇA: NELORE PO - NASC.: 25/06/2021

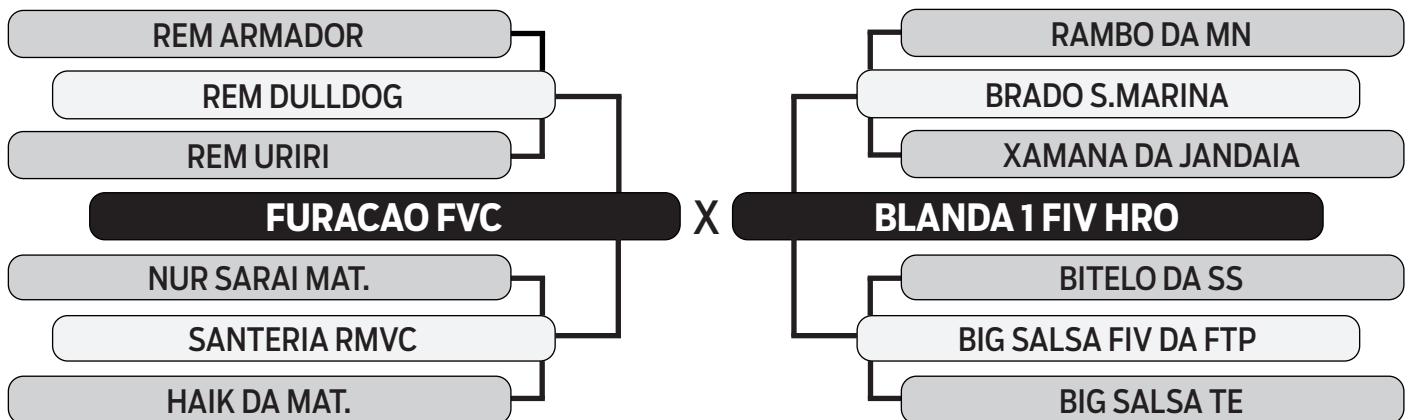

PRENHE DO REM DULLDOG - PREVISÃO DE PARTO: 01/2024

ARCO IRIS DU VALLE

SEXO: FÊMEA - REG: NLSC 62 - RAÇA: NELORE PO - NASC.: 24/06/2021

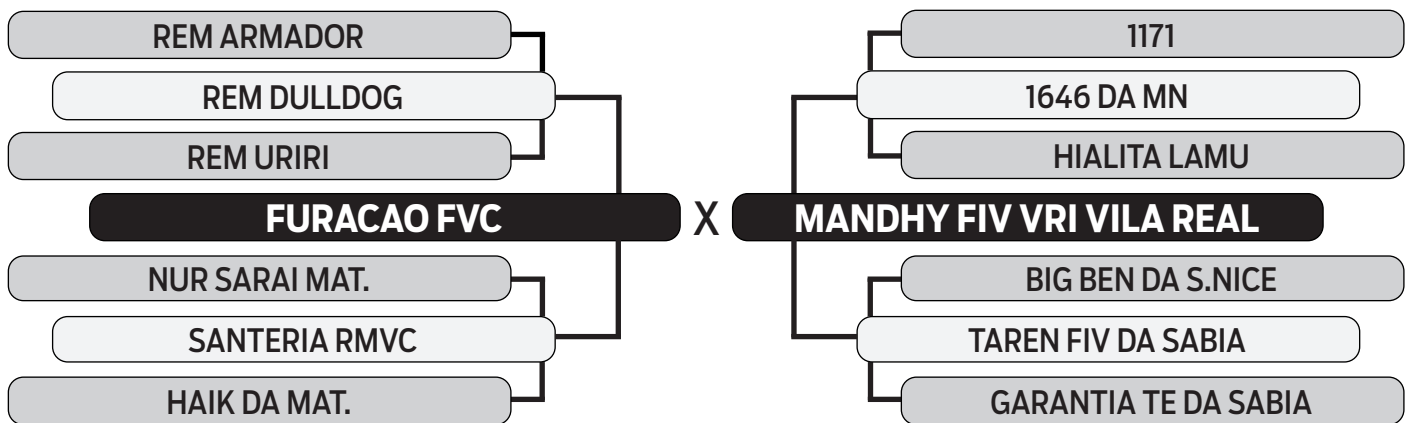

PRENHE DO QUICKMAN COL - PREVISÃO DE PARTO: 12/2023

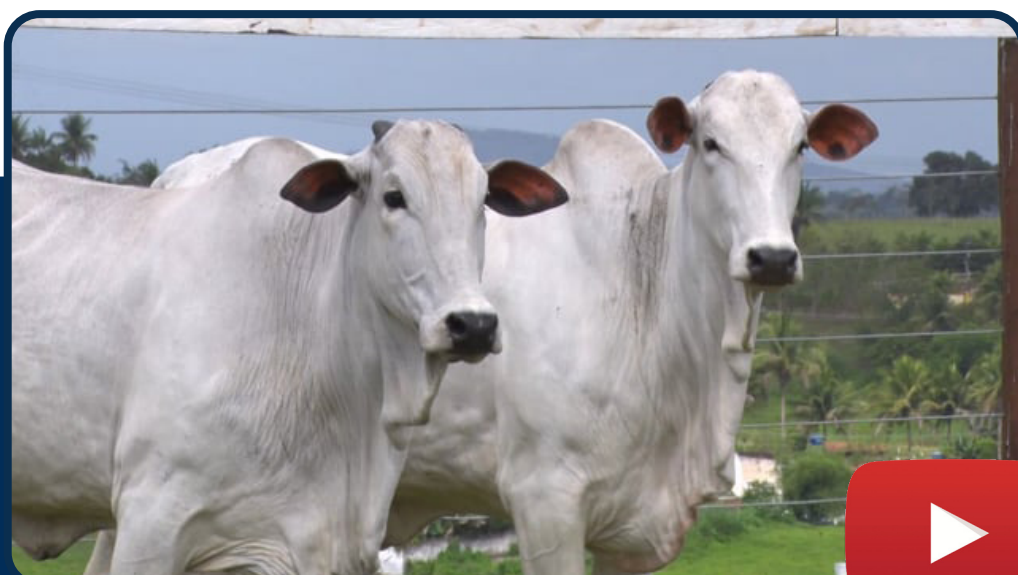

LOTE

59

INDIVIDUAL

Vendedor: JRJ AGROPECUÁRIA

439 DA JRJ

SEXO: FÊMEA - REG: JRJT 439 - RAÇA: NELORE PO - NASC.: 01/12/2020

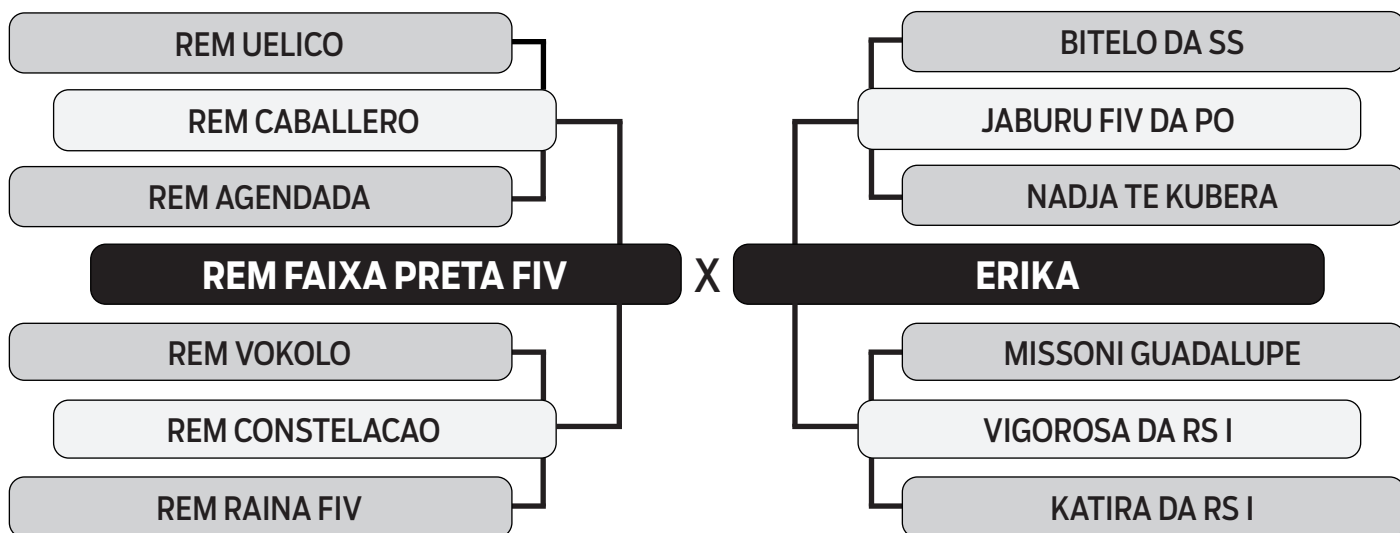

DECA: 3



LOTE

60

INDIVIDUAL

Vendedor: JRJ AGROPECUÁRIA

267 ELEG DA JRJ

SEXO: FÊMEA - REG: JRJZ 267 - RAÇA: NELORE PO - NASC.: 18/09/2020

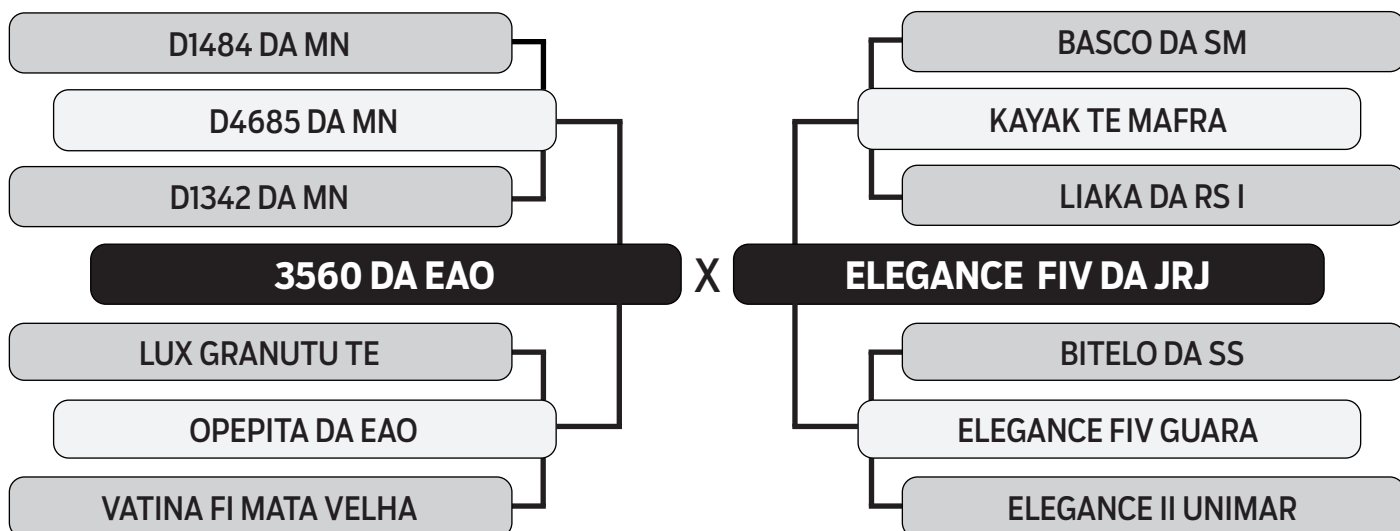

DECA: 2
PRENHE DO DJANGO DA EAO



LOTE **61**
QUINTUPLO

Vendedor: JRJ AGROPECUÁRIA

991 DA JRJ

SEXO: FÊMEA - REG: JRJT 991 - RAÇA: NELORE PO - NASC.: 22/11/2022
DECA: 2

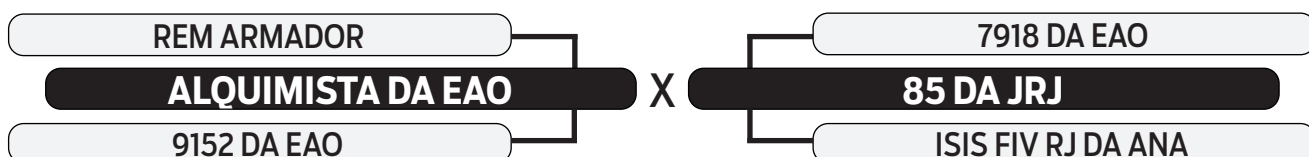

1067 DA JRJ

SEXO: FÊMEA - REG: JRJT 1067 - RAÇA: NELORE PO - NASC.: 10/12/2022
DECA: 1

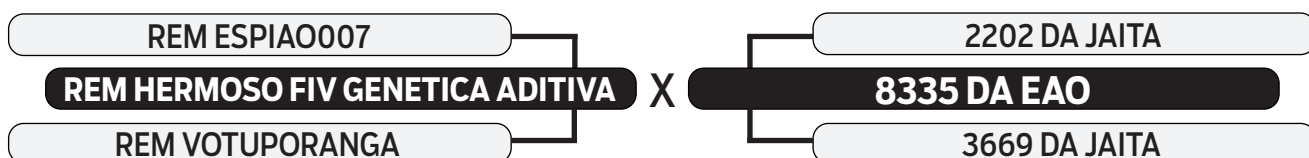

924 DA JRJ

SEXO: FÊMEA - REG: JRJT 924 - RAÇA: NELORE PO - NASC.: 14/09/2022
DECA: 5

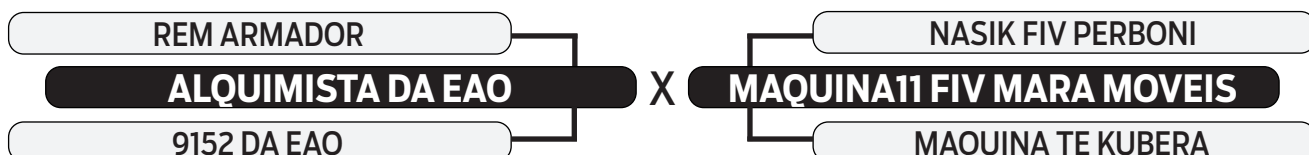

1062 DA JRJ

SEXO: FÊMEA - REG: JRJT 1062 - RAÇA: NELORE PO - NASC.: 05/12/2022
DECA: 2

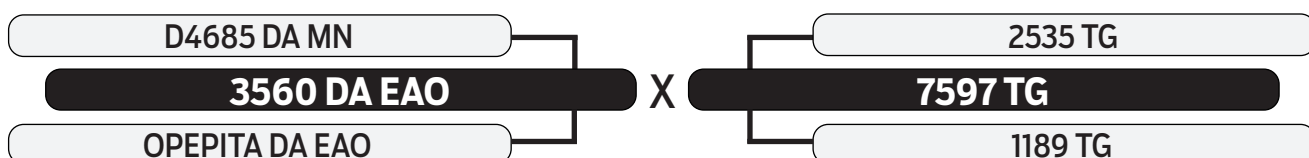

996 DA JRJ

SEXO: FÊMEA - REG: JRJT 996 - RAÇA: NELORE PO - NASC.: 25/11/2022
DECA: 2

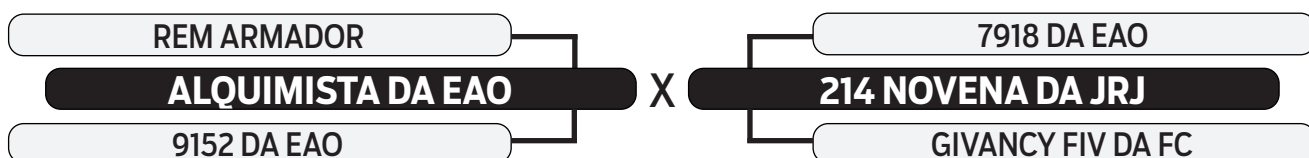

LOTE
62
QUINTUPLO

Vendedor: JRJ AGROPECUÁRIA

990 DA JRJ

SEXO: FÊMEA - REG: JRJT 990 - RAÇA: NELORE PO - NASC.: 22/11/2022
DECA: 4

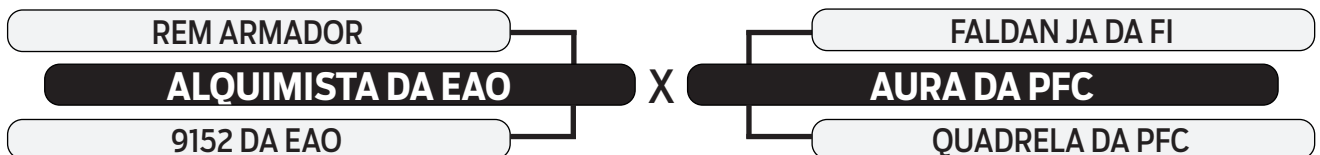

1100 DA JRJ

SEXO: FÊMEA - REG: JRJT 1100 - RAÇA: NELORE PO - NASC.: 30/12/2022
DECA: 2

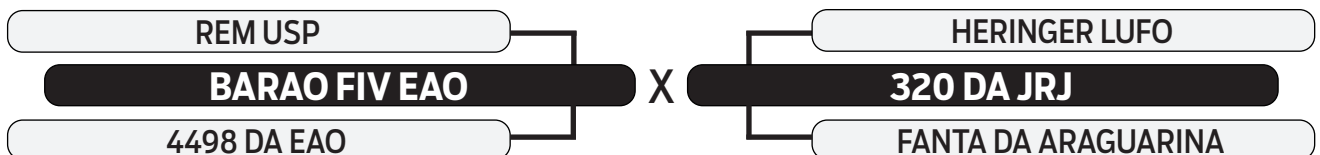

1083 DA JRJ

SEXO: FÊMEA - REG: JRJT 1083 - RAÇA: NELORE PO - NASC.: 25/12/2022
DECA: 1

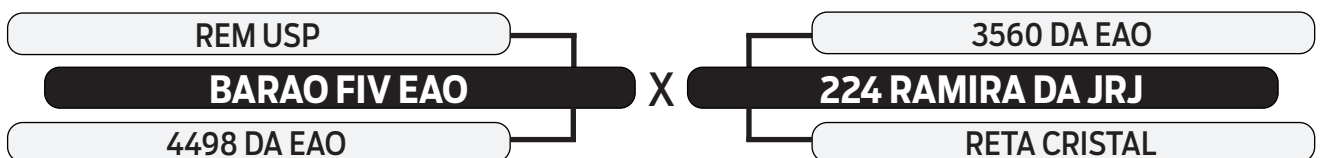

1119 DA JRJ

SEXO: FÊMEA - REG: JRJT 1119 - RAÇA: NELORE PO - NASC.: 06/01/2023
DECA: 3

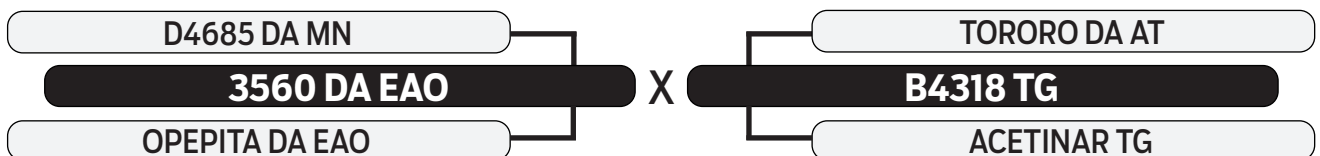

993 DA JRJ

SEXO: FÊMEA - REG: JRJT 993 - RAÇA: NELORE PO - NASC.: 25/11/2022
DECA: 2

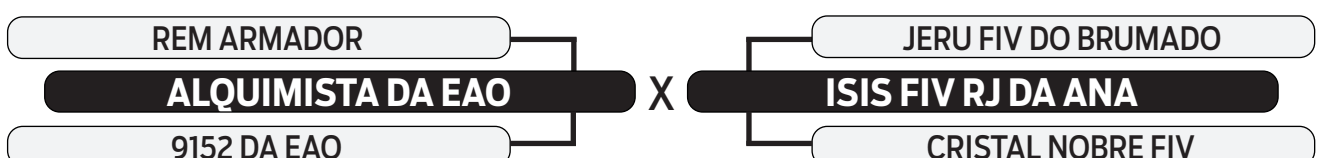

LOTE **63**
QUINTUPLO

Vendedor: JRJ AGROPECUÁRIA

1082 DA JRJ

SEXO: FÊMEA - REG: JRJT 1082 - RAÇA: NELORE PO - NASC.: 25/12/2022
DECA: 2

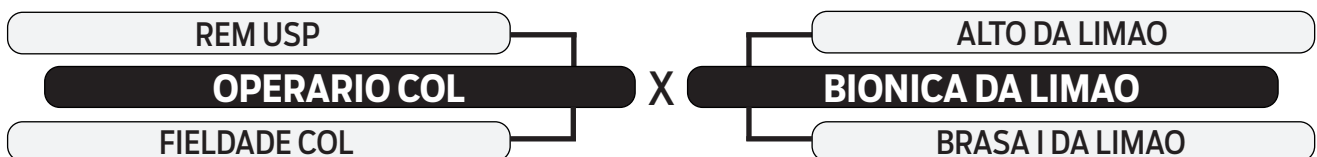

1135 DA JRJ

SEXO: FÊMEA - REG: JRJT 1135 - RAÇA: NELORE PO - NASC.: 08/01/2023
DECA: 2

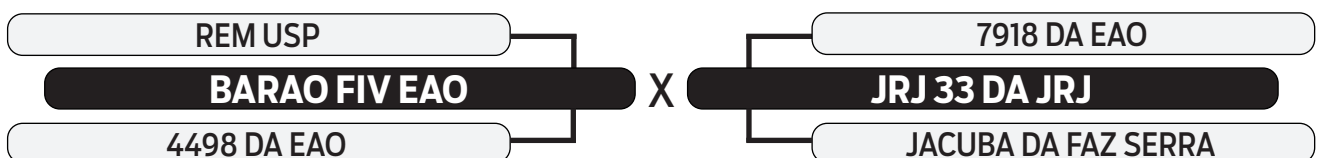

1108 DA JRJ

SEXO: FÊMEA - REG: JRJT 1108 - RAÇA: NELORE PO - NASC.: 03/01/2023
DECA: 4

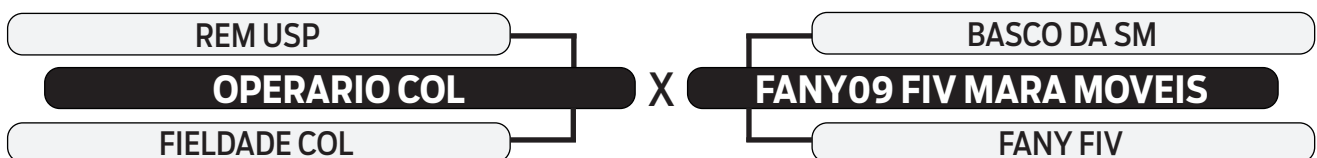

1024 DA JRJ

SEXO: FÊMEA - REG: JRJT 1024 - RAÇA: NELORE PO - NASC.: 28/11/2022
DECA: 1

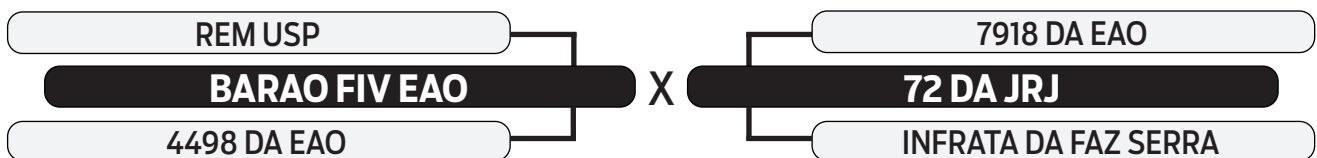

1098 DA JRJ

SEXO: FÊMEA - REG: JRJT 1098 - RAÇA: NELORE PO - NASC.: 30/12/2022
DECA: 2

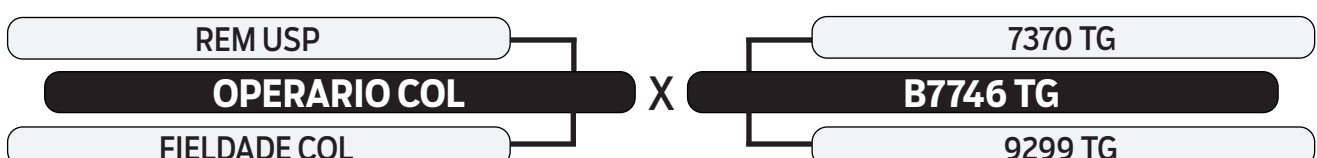

LOTE **64**
QUINTUPLO

Vendedor: JRJ AGROPECUÁRIA

926 DA JRJ

SEXO: FÊMEA - REG: JRJT 926 - RAÇA: NELORE PO - NASC.: 14/09/2022
DECA: 1

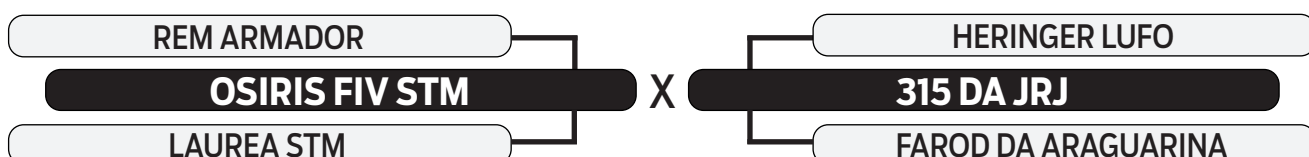

1000 DA JRJ

SEXO: FÊMEA - REG: JRJT 1000 - RAÇA: NELORE PO - NASC.: 25/11/2022
DECA: 1

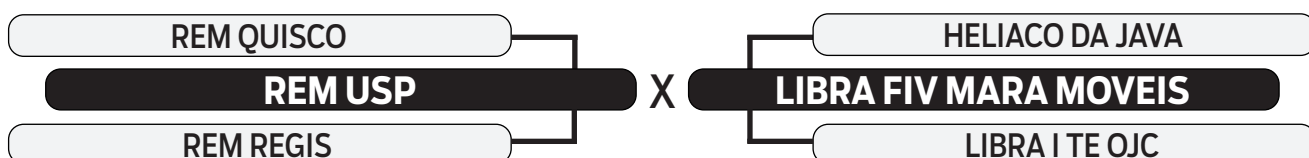

928 DA JRJ

SEXO: FÊMEA - REG: JRJT 928 - RAÇA: NELORE PO - NASC.: 14/09/2022
DECA: 4

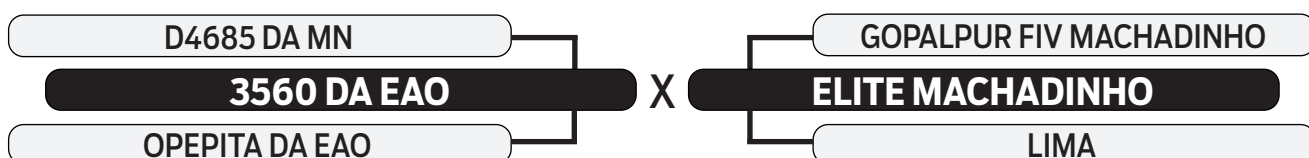

1008 DA JRJ

SEXO: FÊMEA - REG: JRJT 1008 - RAÇA: NELORE PO - NASC.: 27/11/2022
DECA: 1

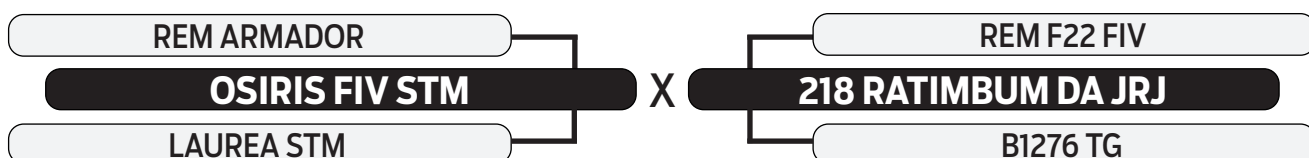

997 DA JRJ

SEXO: FÊMEA - REG: JRJT 997 - RAÇA: NELORE PO - NASC.: 25/11/2022
DECA: 1

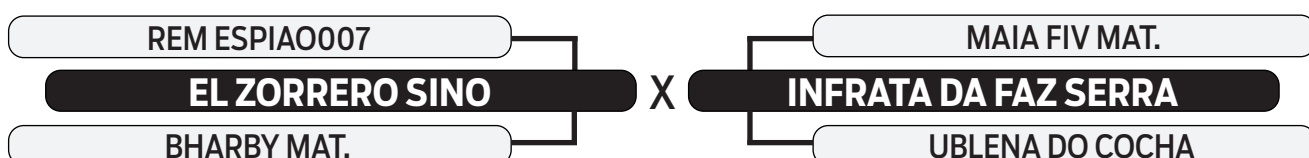

LOTE **65**
QUINTUPLO

Vendedor: JRJ AGROPECUÁRIA

941 DA JRJ

SEXO: FÊMEA - REG: JRJT 941 - RAÇA: NELORE PO - NASC.: 20/09/2022
DECA: 1

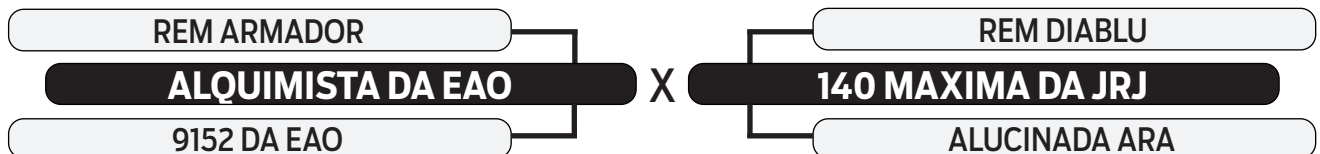

983 DA JRJ

SEXO: FÊMEA - REG: JRJT 983 - RAÇA: NELORE PO - NASC.: 22/11/2022
DECA: 1

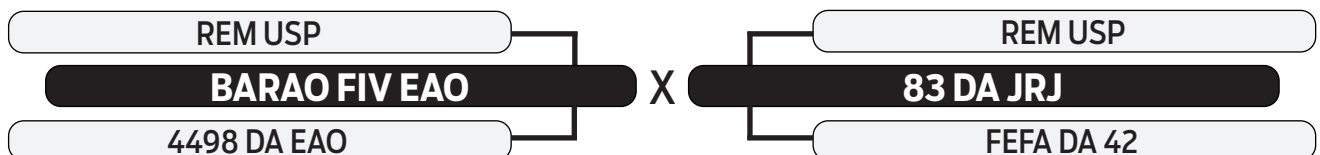

1159 DA JRJ

SEXO: FÊMEA - REG: JRJT 1159 - RAÇA: NELORE PO - NASC.: 20/01/2023
DECA: 1

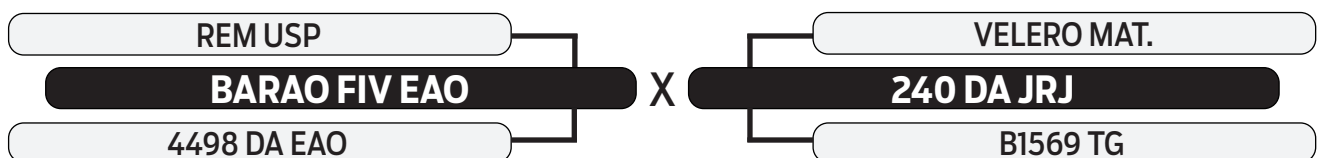

1101 DA JRJ

SEXO: FÊMEA - REG: JRJT 1101 - RAÇA: NELORE PO - NASC.: 02/01/2023
DECA: 4

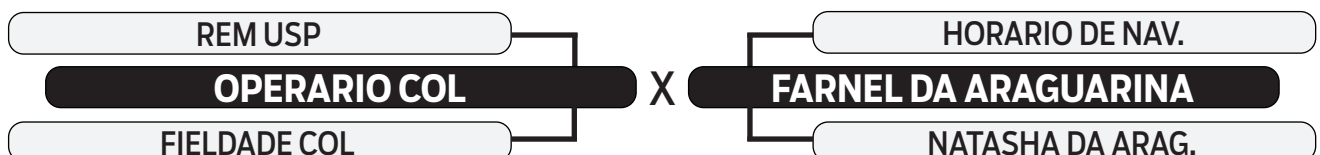

1093 DA JRJ

SEXO: FÊMEA - REG: JRJT 1093 - RAÇA: NELORE PO - NASC.: 27/12/2022
DECA: 1

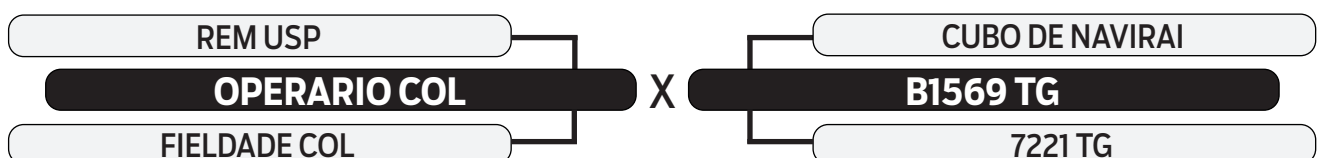

LOTE **66**
QUADRUPLO

Vendedor: JRJ AGROPECUÁRIA

1139 DA JRJ

SEXO: FÊMEA - REG: JRJT 1139 - RAÇA: NELORE PO - NASC.: 09/01/2023
DECA: 1

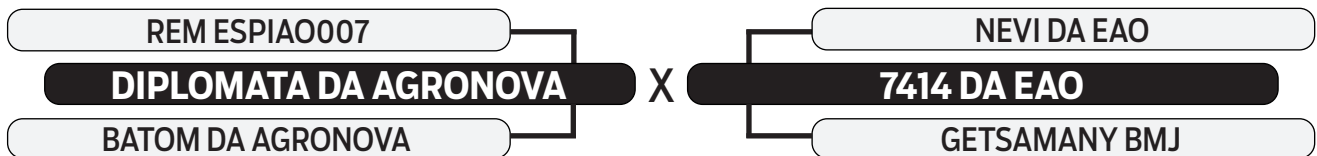

933 DA JRJ

SEXO: FÊMEA - REG: JRJT 933 - RAÇA: NELORE PO - NASC.: 16/09/2022
DECA: 1

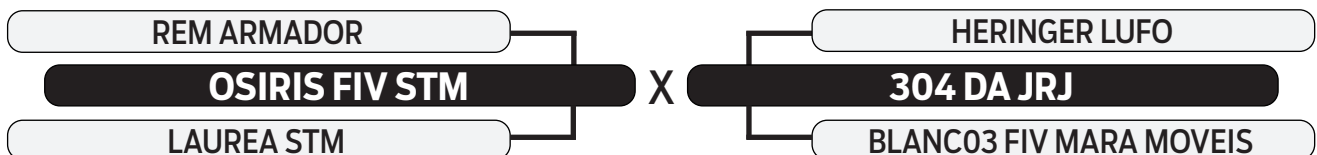

706 DA JRJ

SEXO: FÊMEA - REG: JRJT 706 - RAÇA: NELORE PO - NASC.: 26/11/2021
DECA: 2

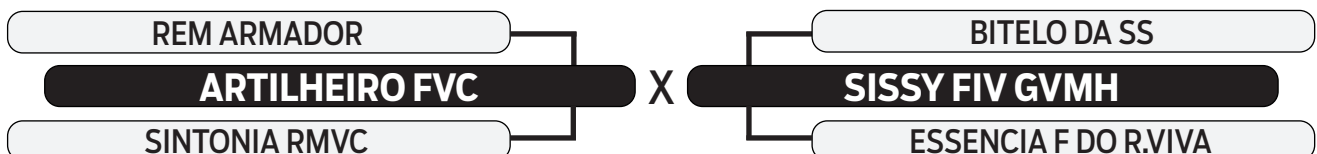

1113 DA JRJ

SEXO: FÊMEA - REG: JRJT 1113 - RAÇA: NELORE PO - NASC.: 05/01/2023
DECA: 2

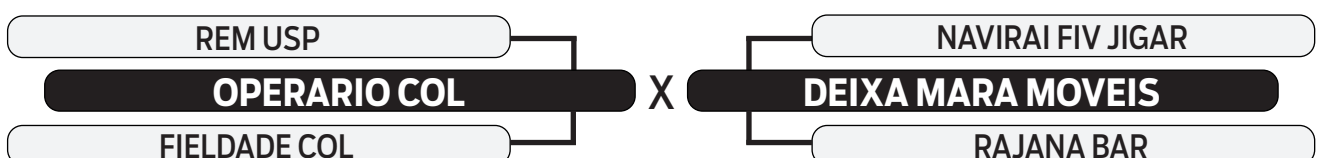

LOTE **67**
QUADRUPLO

Vendedor: JRJ AGROPECUÁRIA

948 DA JRJ

SEXO: FÊMEA - REG: JRJT 948 - RAÇA: NELORE PO - NASC.: 25/09/2022
DECA: 1

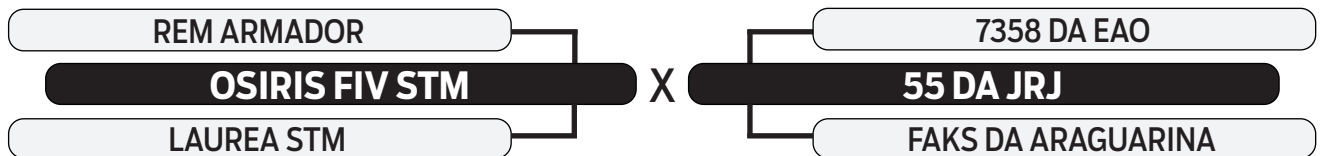

1154 DA JRJ

SEXO: FÊMEA - REG: JRJT 1154 - RAÇA: NELORE PO - NASC.: 19/01/2023
DECA: 1

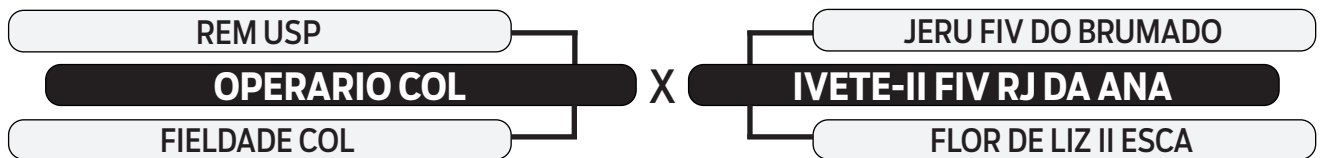

1105 DA JRJ

SEXO: FÊMEA - REG: JRJT 1105 - RAÇA: NELORE PO - NASC.: 03/01/2023
DECA: 1

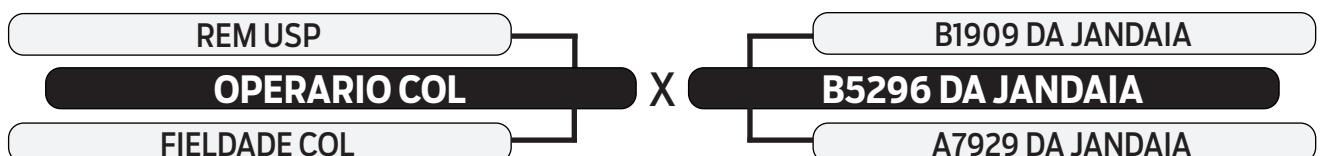

874 DA JRJ

SEXO: FÊMEA - REG: JRJT 874 - RAÇA: NELORE PO - NASC.: 25/07/2022
DECA: 1

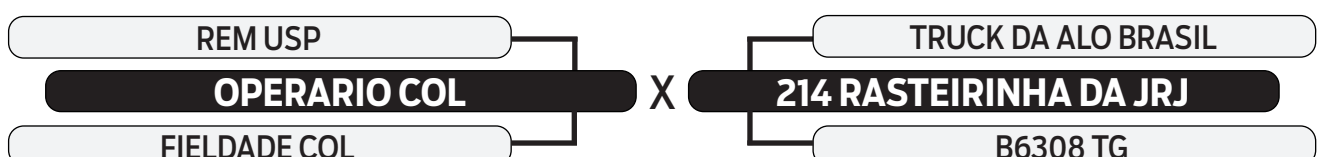

LOTE
70
OCTUPLO

Vendedor: JRJ AGROPECUÁRIA

1165 DA JRJ

SEXO: FÊMEA - REG: JRJT 1165 - RAÇA: NELORE PO - NASC.: 22/01/2023
DECA: 3

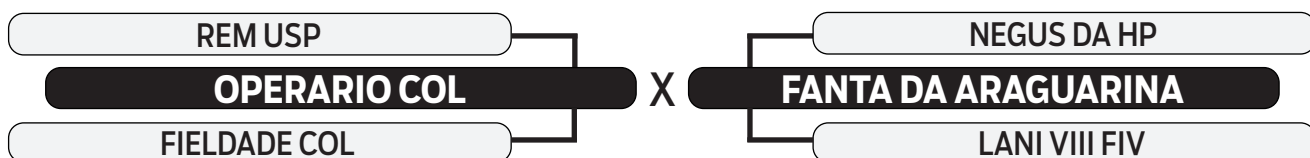

1145 DA JRJ

SEXO: FÊMEA - REG: JRJT 1145 - RAÇA: NELORE PO - NASC.: 16/01/2023
DECA: 1

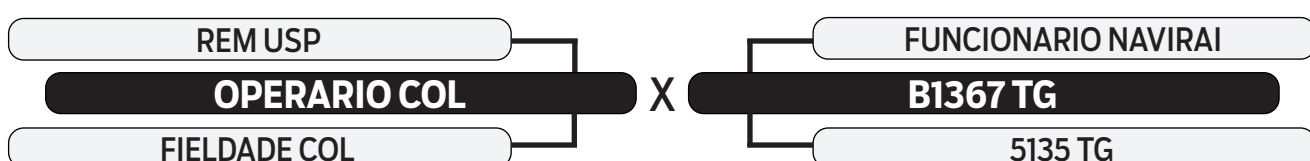

1156 DA JRJ

SEXO: FÊMEA - REG: JRJT 1156 - RAÇA: NELORE PO - NASC.: 19/01/2023
DECA: 1

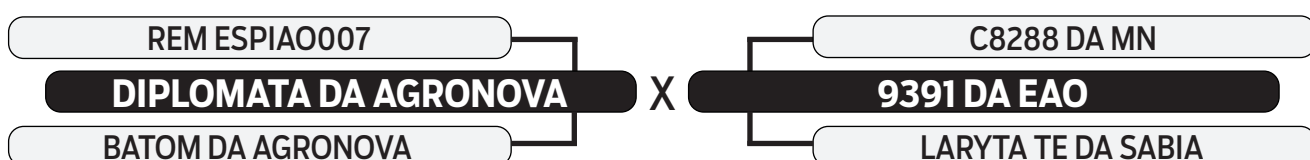

1068 DA JRJ

SEXO: FÊMEA - REG: JRJT 1068 - RAÇA: NELORE PO - NASC.: 10/12/2022
DECA: 1

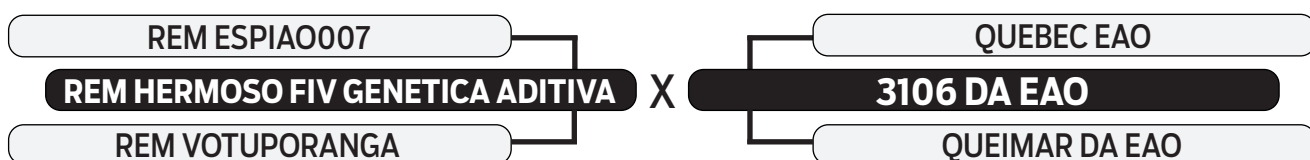

1144 DA JRJ

SEXO: FÊMEA - REG: JRJT 1144 - RAÇA: NELORE PO - NASC.: 09/01/2023
DECA: 3

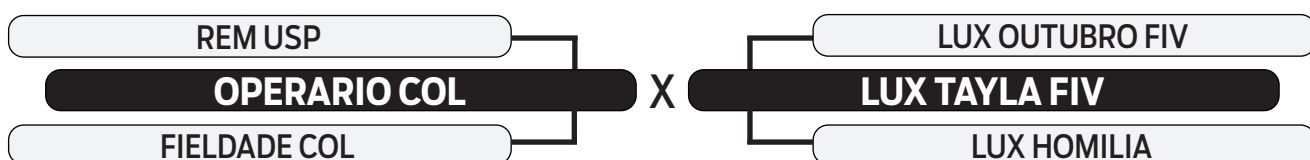

1011 DA JRJ

SEXO: FÊMEA - REG: JRJT 1011 - RAÇA: NELORE PO - NASC.: 27/11/2022
DECA: 3

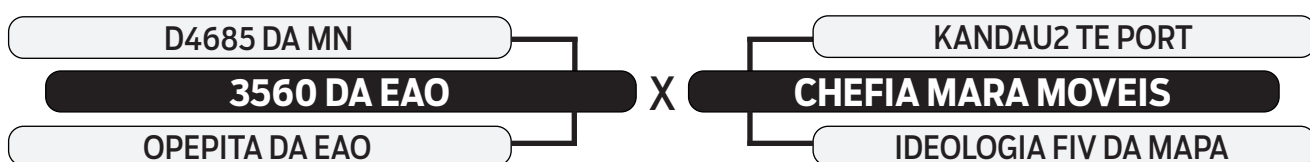

1152 DA JRJ

SEXO: FÊMEA - REG: JRJT 1152 - RAÇA: NELORE PO - NASC.: 18/01/2023
DECA: 2

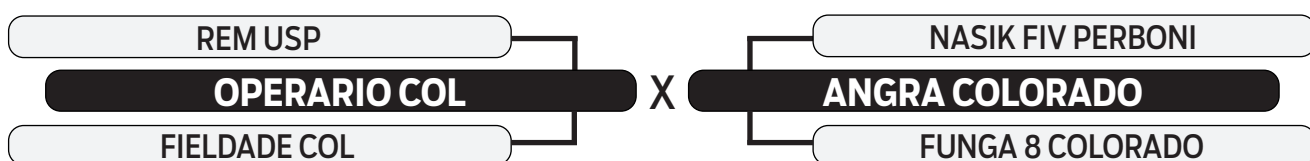

1123 DA JRJ

SEXO: FÊMEA - REG: JRJT 1123 - RAÇA: NELORE PO - NASC.: 06/01/2023
DECA: 3

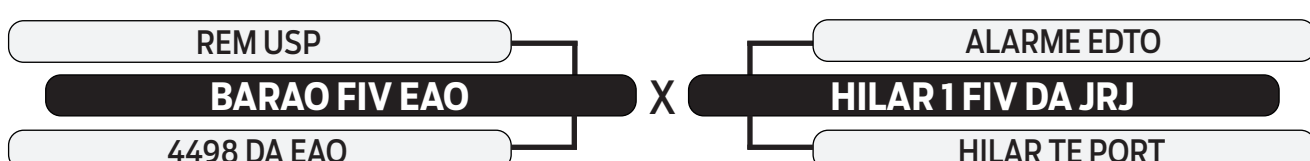

LOTE **71**
QUINTUPLO

Vendedor: JRJ AGROPECUÁRIA

994 DA JRJ

SEXO: FÊMEA - REG: JRJT 994 - RAÇA: NELORE PO - NASC.: 25/11/2022
DEÇA: 1

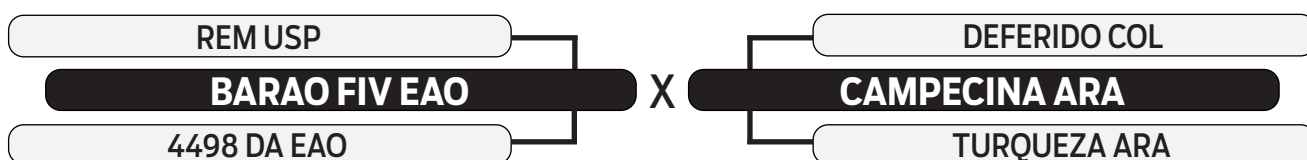

887 FIV DA JRJ

SEXO: FÊMEA - REG: JRJT 887 - RAÇA: NELORE PO - NASC.: 04/08/2022
DEÇA: 2

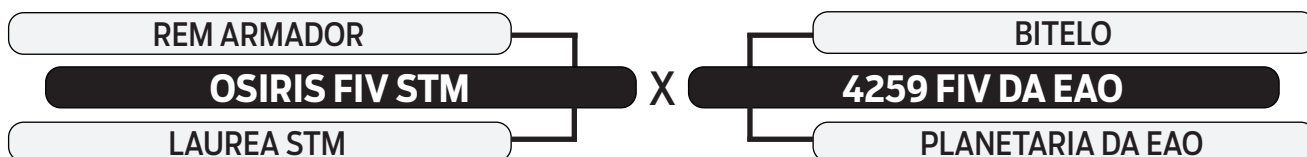

1141 DA JRJ

SEXO: FÊMEA - REG: JRJT 1141 - RAÇA: NELORE PO - NASC.: 09/01/2023
DEÇA: 1

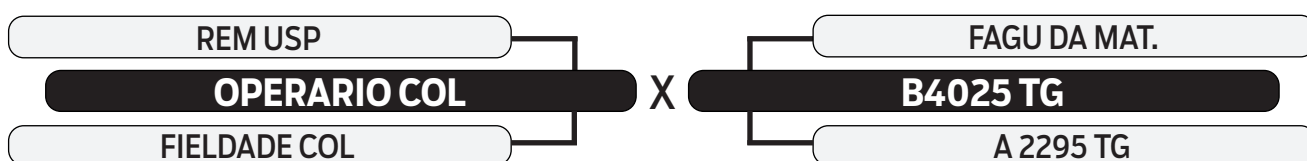

1022 DA JRJ

SEXO: FÊMEA - REG: JRJT 1022 - RAÇA: NELORE PO - NASC.: 28/11/2022
DEÇA: 2

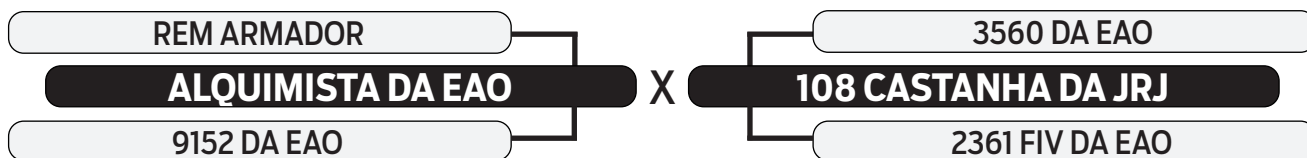

1014 DA JRJ

SEXO: FÊMEA - REG: JRJT 1014 - RAÇA: NELORE PO - NASC.: 27/11/2022
DEÇA: 5

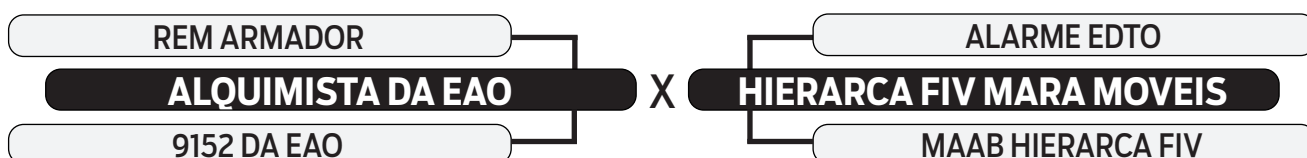

LOTE

01E

INDIVIDUAL

Vendedor: HARA PAU DA ROLA

VERON SB DO PAU DA ROLA

SEXO: MACHO - REG: 320854 - RAÇA: MANGALARGA MARCHADOR - NASC.: 15 MESES

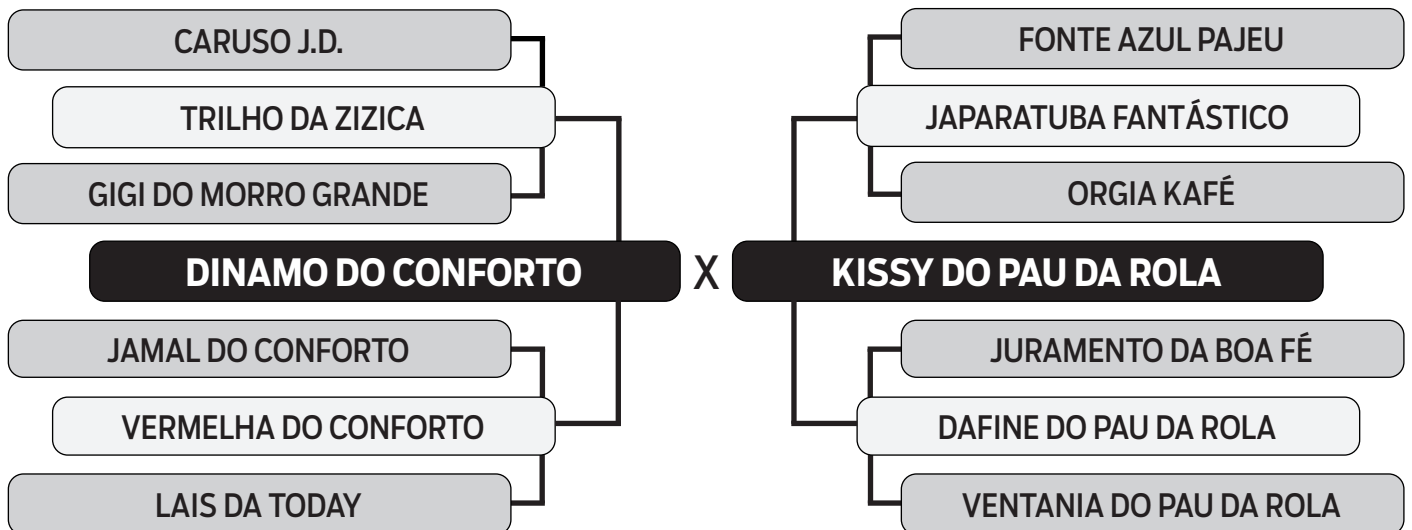

LOTE **02E**
INDIVIDUAL

Vendedor: HARA PAU DA ROLA

SINCERO SB DO PAU DA ROLA

SEXO: MACHO - REG: 840484 - RAÇA: MANGALARGA MARCHADOR - NASC.: 45 MESES

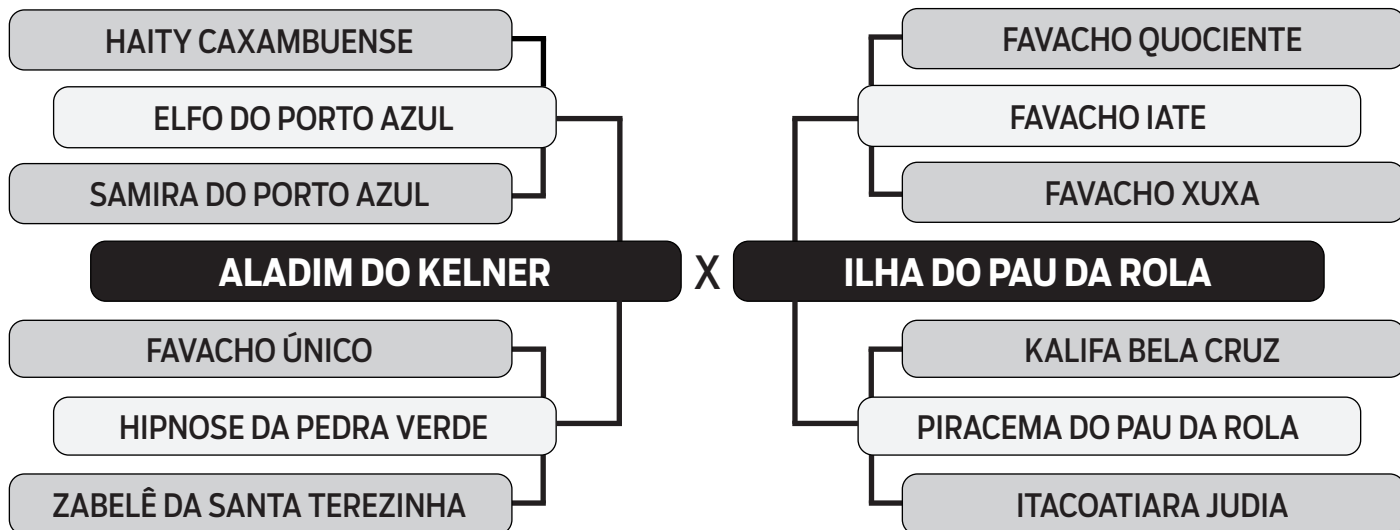

LOTE **03E**
INDIVIDUAL

Vendedor: **GILVANDRO BORBA OLIVEIRA**

EVITA GBO - MN

SEXO: FÊMEA - REG: 373858 - RAÇA: MANGALARGA MARCHADOR - NASC.: 22 MESES

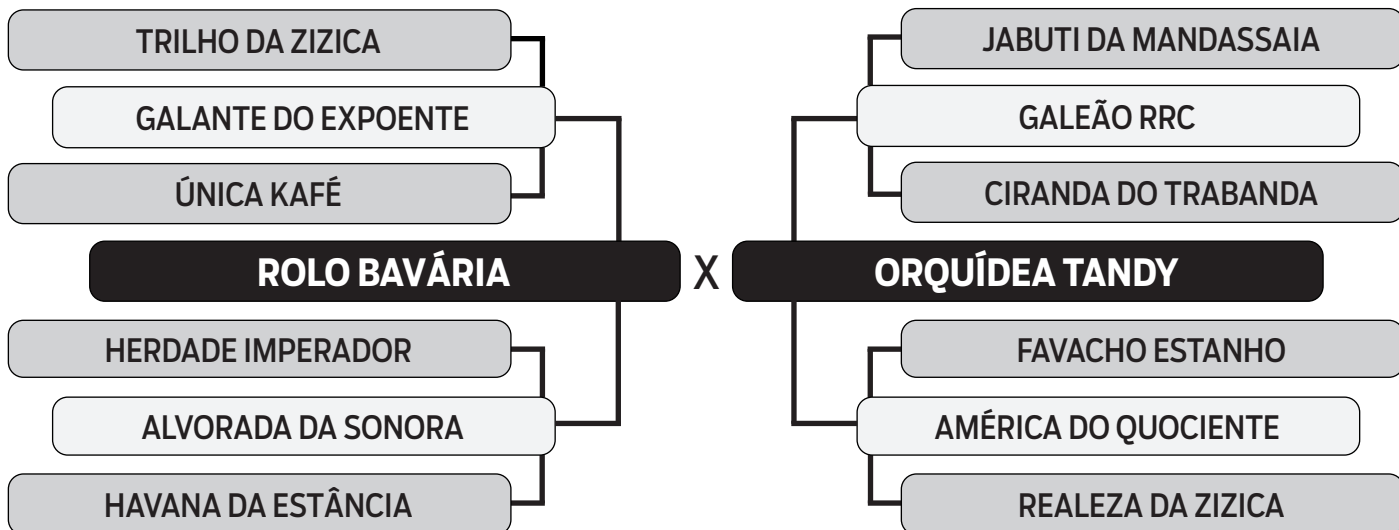

LOTE

04E

INDIVIDUAL

Vendedor: LEONARDO ALMEIDA DA SILVA NUNES

BARONESA V8V

SEXO: FÊMEA - REG: - RAÇA: MANGALARGA MARCHADOR - NASC.: 26 MESES

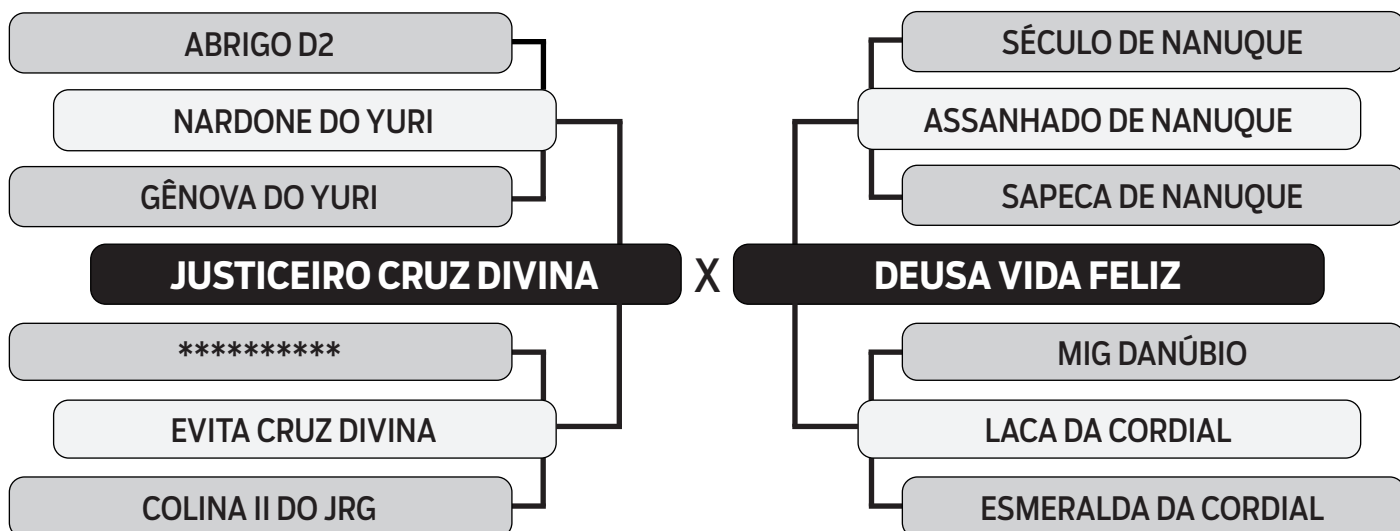

LOTE **05E**
INDIVIDUAL

Vendedor: DURVAL LAGO RIBEIRO

BABILÔNIA DO PAKERA

SEXO: FÊMEA - REG: - RAÇA: MANGALARGA MARCHADOR - NASC.: 15 MESES

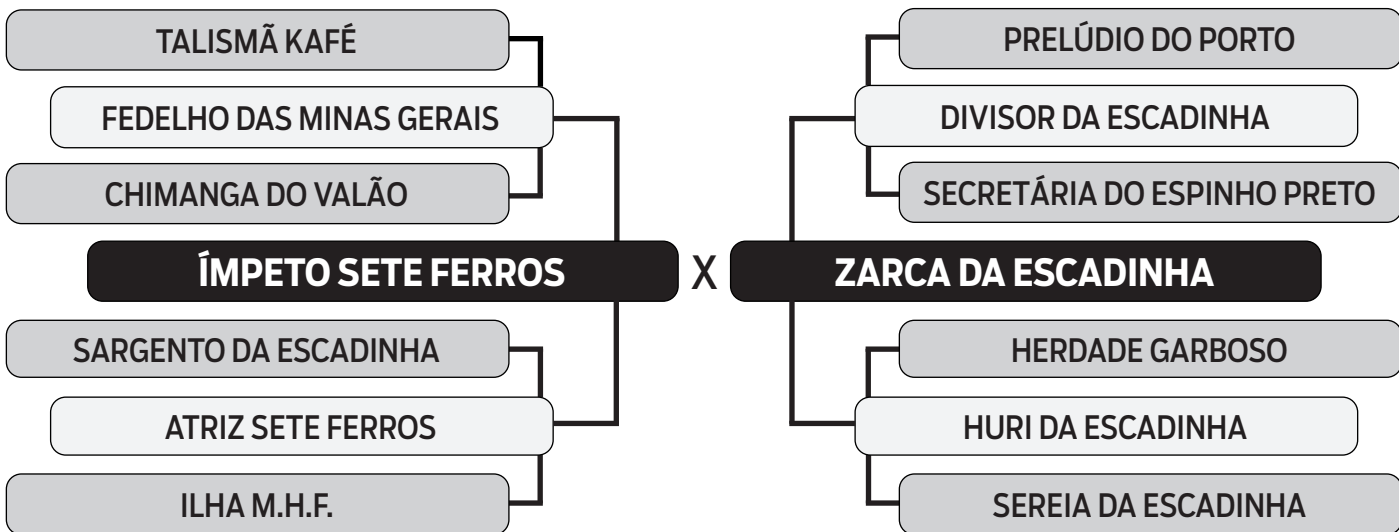

LOTE

06E

INDIVIDUAL

Vendedor: **GRUPO FOFÃO**

MARAVILHA SHOW

SEXO: FÊMEA - RAÇA: QUARTO DE MILHA PC
REGISTRO: B012771 - NASCIMENTO: 01/08/2019

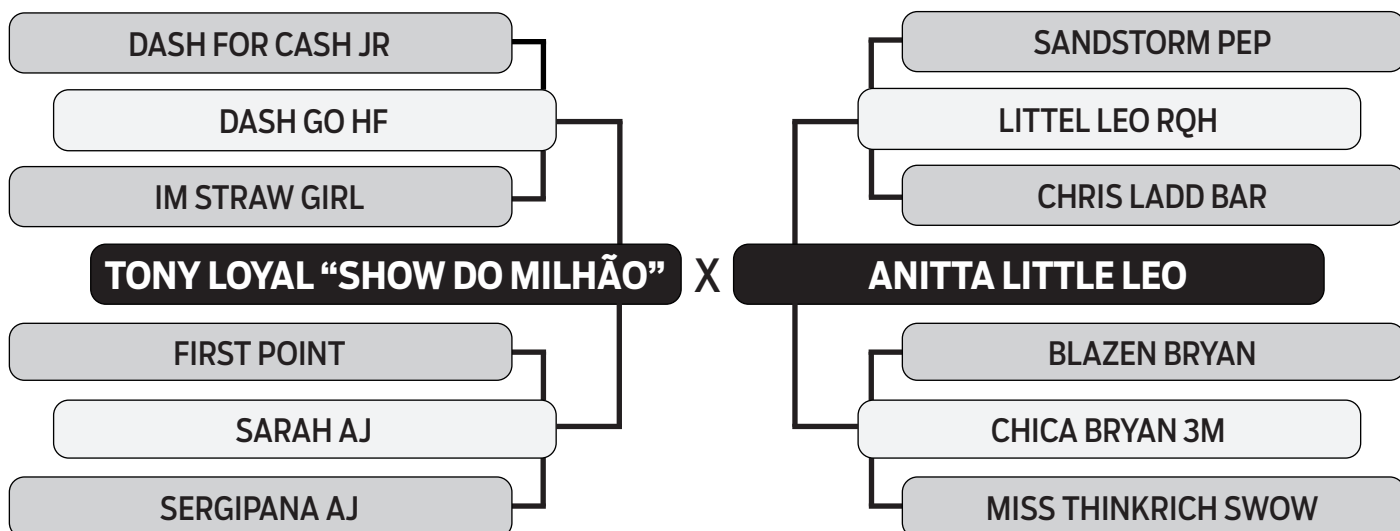

LINHA MATERNA DO DANONE LÉO E IRMÃ NA LINHA PATERNA DA PANTERA SHOW (VENDIDA POR R\$ 800.000,00)
SHOW DO MILHÃO É O CAVALO MAIS PREMIADO DA HISTÓRIA DA VAQUEJADA E ÚNICO CAMPEÃO MUNDIAL DE VAQUEJADA.



LOTE **07E**
INDIVIDUAL

Vendedor: HARAS SUCUPIRA

HORFEU SUCUPIRA

SEXO: MACHO - RAÇA: MANGALARGA MARCHADOR - NASC.: 07/01/2023

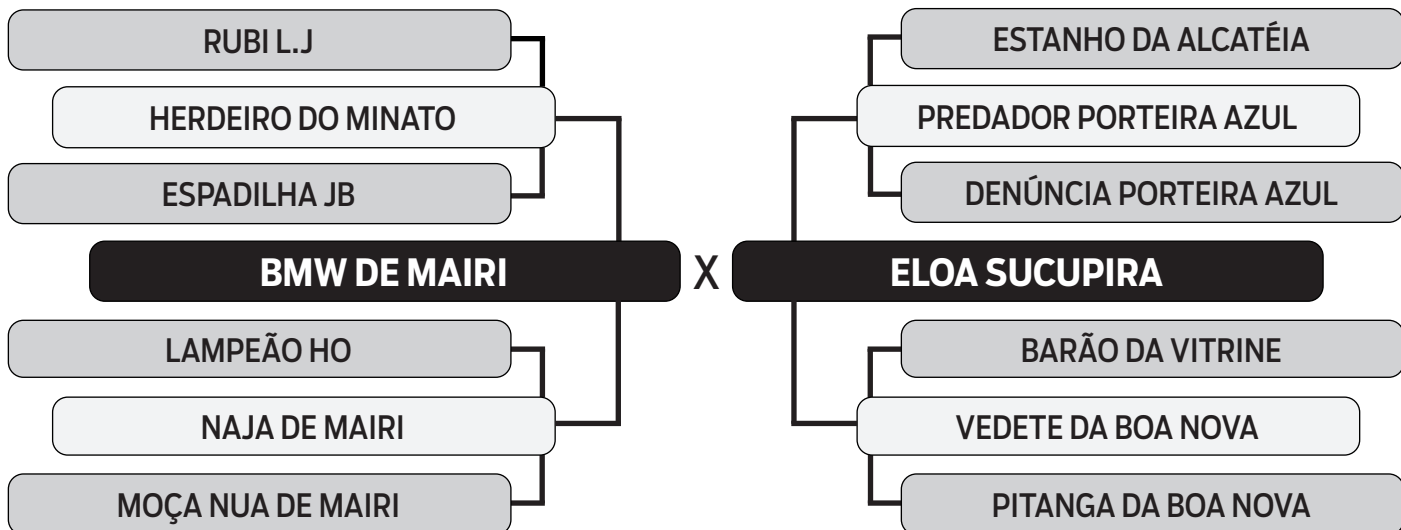

LOTE **08E**
INDIVIDUAL

Vendedor: HARAS SUCUPIRA
FRIDA SUCUPIRA

SEXO: FÊMEA - RAÇA: MANGALARGA MARCHADOR - NASC.: 26/03/2021

